



Yale®

- DE** Ersatzteilliste
- EN** Spare Part Manual
- FR** Manuel de pièces détachées

Allzweckgerät
Ratchet lever hoist
Palan à levier à rochet

AL
WLL 750 - 3.000 kg

COLUMBUS McKINNON Industrial Products GmbH
P.O. Box 11 01 53 • D-42301 Wuppertal, Germany
Yale-Allee 30 • D-42329 Wuppertal, Germany
+49 (0) 202/6 93 59-0 • Fax + 49 (0) 202 / 6 93 59-127
Ident.-No.: 09901080/09.2013

COLUMBUS McKINNON

Wartungs- und Inspektionsarbeiten dürfen nur von befähigten Personen durchgeführt werden.
 Für weitere Informationen kontaktieren Sie COLUMBUS McKINNON oder ihren nächstliegenden Händler.
 Betriebsanleitungen und Ersatzteillisten können unter www.cmco.eu heruntergeladen werden.
 Bei Fragen wenden Sie sich bitte direkt an COLUMBUS McKINNON oder an einen Händler in ihrer Nähe.

Only allow trained technicians to perform maintenance on this product.
 For additional information contact COLUMBUS McKINNON or nearest distributor.
 Operating instructions and spare parts manual can be download from www.cmco.eu.
 Refer all communications to COLUMBUS McKINNON or your nearest distributor.

Seuls des techniciens habilités peuvent réaliser la maintenance sur ce produit.
 Pour toute information complémentaire, contacter la société COLUMBUS McKINNON ou le plus proche distributeur.
 Les notices de montage et de pièces détachées peuvent être téléchargées sur www.cmco.eu.
 Transmettre toute information au bureau COLUMBUS McKINNON rand le plus proche ou au distributeur.

Beschreibung/Description/Description	Seite/Page/N°page
Information zur Bestellung von Ersatzteilen / Parts Ordering Information / Information sur les pièces	3
Explosionszeichnung / Explosion Drawing / Vue Éclatée – AL 750 kg // AL 1000 kg	4
Ersatzteilliste / Spare Parts List / Liste articles – AL 750 kg // AL 1000 kg	5
Explosionszeichnung / Explosion Drawing / Vue Éclatée – AL 1500 kg	6
Ersatzteilliste / Spare Parts List / Liste articles – AL 1500 kg	7
Explosionszeichnung / Explosion Drawing / Vue Éclatée – AL 3000 kg	8
Ersatzteilliste / Spare Parts List / Liste articles – AL 3000 kg	9
Service Notizen / Service Notes / Service Notes	13
Rücklieferschein / Redelivery Note / Retour bon de livraison	14

Dieses Produkt wurde für einen wartungsarmen Einsatz entwickelt und konstruiert. Trotzdem ist es von Zeit zu Zeit erforderlich entsprechende Bauteile bzw. Verschleißteile auszutauschen.

Es wird empfohlen die folgenden Informationen zu dokumentieren:

Modellbezeichnung _____
Serien Nr. _____
Kaufdatum _____

Bei der Bestellung von Ersatzteilen, bitte folgendes beachten:

1. Komplette Modellbezeichnung und Seriennummer vom Typenschild angeben.
2. Ersatzteilnummer und Beschreibung angeben.
3. Angaben zur Menge nicht vergessen.

ANMERKUNG

Es dürfen nur Original Yale-Ersatzteile verwendet werden. Bei Nichteinhaltung erlischt mit sofortiger Wirkung die Garantie.

• **Rücklieferungen**

Bei Rücklieferung auf Garantie oder zur Reparatur, verwenden Sie bitte den beigefügte Rücklieferungsschein und legen diesen der Lieferung bei. Für eine schnelle Bearbeitung bitte den Grund für die Rücklieferung angeben.

Garantieansprüche können nur bei Komplettlieferungen von Geräten an uns gerichtet werden. Wir behalten uns vor, Rücklieferungen auf Mißbrauch, falsche Handhabung und Überlastung hin zu überprüfen.

• **Entsorgung**



Es wird empfohlen, nach Ende der Lebensdauer des Gerätes, dieses so zu zerlegen, dass alle Bauteile entsprechend der Materialien recycelt werden können. Alle Bauteile müssen öl- und fettfrei sein.

Für weitere Informationen kontaktieren Sie bitte:

www.cmco.eu

These products are designed and constructed to provide long, trouble-free service. In time it may be necessary to order and install new parts to replace those that have been subjected to wear.

For your convenience and future reference it is recommended that the following information be recorded:

Model Number _____
Serial Number _____
Date Purchased _____

When ordering replacement parts, please specify the following:

1. Complete model number and serial number as it appears on the name plate.
2. Part number(s) and part description as shown in this manual.
3. Quantity required.

NOTICE

Using other than genuine Yale replacement parts will invalidate the warranty.

• **Return Goods Policy**

Please, be so kind and fill in the redelivery note for warranty or service work finless prior arrangements have been made and written authorization has been provided from the location where the goods were purchased.

Products which have been modified without Columbus McKinnon Industrial Products approval, mishandled or overloaded will not be repaired or replaced under warranty. A printed copy of the warranty which applies to this product is provided inside the Product Information Manual.

• **Disposal**



When the life of the product has expired, it is recommended that it be disassembled, degreased and parts separated as to materials so that they may be recycled.

For additional information contact:

www.cmco.eu

Ce produit a été développé et construit pour une demande de maintenance très réduite. Malgré cela, il est nécessaire de remplacer de temps en temps les pièces d'usure.

Il est obligatoire d'obtenir les informations suivantes :

Description du modèle _____
N° de série _____
Date d'achat _____

Lors d'une commande de pièces détachées, il est important de noter :

1. Donner la description complète du modèle et le numéro de série sur la plaque d'identification
2. Donner le code de la pièce détachée et sa description
3. Ne pas oublier la quantité souhaitée

REMARQUE

Seules les pièces détachées d'origine Yale doivent être utilisées. Dans le cas contraire, toute garantie ne sera plus applicable.

• **Retour marchandise**

Dans le cas d'un retour marchandise pour garantie ou réparation, veuillez associer à cette livraison le bon de retour dument rempli dans le colis. Pour une réparation rapide, merci d'y ajouter la cause exacte du retour et les circonstances de travail.

Une étude de prise sous garantie ne peut se faire que par retour complet de l'appareil concerné. Avant toute prise en charge, nous vérifierons les situations suivantes: retour pour mauvaise utilisation, pour mauvaise mise en application et pour surcharge.

• **Disposition**



Il est conseillé, en fin de durée de vie de l'appareil, de considérer que toutes les pièces de celui-ci sont réalisées en matière recyclable. Dans ce cas, les pièces doivent être nettoyées de toute trace d'huile et de graisse.

Pour plus d'informations, merci de contacter :

www.cmco.eu

750 kg/1000 kg

Pos.	Artikel-Nr. / Part No. / Pièce No.	Bezeichnung	Description	Désignation	Menge / Quantity / Quantity
1	9125042	Splint	Cotter pin	Goupille	1
2	0205701	Kronenmutter	Castle nut	Ecrou crénelé	1
3	0205702	Nasenscheibe	Check washer	Doigt d'arrêt	1
4	0205703	Handrad	Hand wheel	Volant	1
5	0205704	Handhebel	Hand lever	Levier	1
5-9+11	0207510	Handhebel kpl.	Hand lever assy	Levier cpl.	1
6	0205705	Stopfen	Plug	Cabochon	1
7	0205706	Schalthebel	Selector switch	Poignée inversible	1
8	9134071	Spannhülse	Roll pin	Goupille	1
9	0205707	Sperrklinke	Ratchet pawl	Cliquet levier	1
11	0205708	Sperrklinkenfeder	Ratchet pawl spring	Ressort	1
12	0205709	Gehäusedeckel	Brake cover	Couvercle de carter	1
13	9102064	Schraube	Screw	Vis	4
14	9122018	Federring	Lockwasher	Rondelle frein	4
15	9134116	Spannhülse	Roll pin	Goupille	2
16	0205711	Sicherungsring	Retaining ring	Circlip	1
17	0205712	Sperrrad	Ratchet	Rochet	1
18	0205713	Feder	Spring	Ressort	1
19	0205714	Friktionsscheibe	Friction disc	Disque de friction	2
20	0205715	Sperradscheibe	Ratchet disc	Disque à rochet	1
21	0205726	Sicherungsring	Retaining ring	Circlip	1
22	0205716	Druckscheibe	Disc hub	Bague épaulée	1
23	0209411	Sperrhaken	Ratchet pawl	Cliquet de frein	1
24	s. S. 10/see page 10	Sperrhakenfeder	Ratchet pawl spring	Ressort	1
25	s. S. 10/see page 10	Schenkelfeder	Kick spring	Ressort spiralé	1
26	s. S.12/see page 12	Sperrhakenbolzen	Ratchet pawl stud	Axe du cliquet	1
27*	0209405	Gehäuse	Housing	Carter	1
28	0205809	Sperrhakenfederstift	Spring guide	Butée de cliquet	1
29	0205806	Nadellager	Needle bearing	Roulement	1
31	0205806	Nadellager	Needle bearing	Roulement	1
33	0205721	Tragbolzen	Suspension bolt	Axe	1
34+35	0209417 (750 kg)	Traghaken kpl.	Top hook assy	Crochet de susp. cpl.	1
	0209418 (1000 kg)	Traghaken kpl.	Top hook assy	Crochet de susp. cpl.	1
35	0209415	Sicherheitsbügelsatz	Safety latch kit	Linguet cpl.	2
36	0205725	Distanzring	Spacer	Bague	1
37	0205724	Antriebsritzel	Driving pinion	Pignon arbre	1
38	0207472	Scheibe	Spacer	Rondelle	1
40	0207473	Scheibe	Spacer	Rondelle	2
43	0205723	Zahnrad	Gear	Roue dentée	1
44	s. S. 11/see page 11	Lastkettenrad	Load sheave	Noix de chaîne	1
45	0205727 (750 kg)	Getriebedeckel	Gear cover	Couvercle de carter	1
	0207477 (1000 kg)	Getriebedeckel	Gear cover	Couvercle de carter	1
46	0205808	Nadellager	Needle bearing	Roulement	1
48	0205806	Nadellager	Needle bearing	Roulement	1
49	9102064	Schraube	Screw	Vis	4
50	9122018	Federring	Lockwasher	Rondelle frein	4
51	9134116	Spannhülse	Roll pin	Goupille	2
52	0205728	Kettenstreifer	Stripper	Guide de chaîne	1
53+54	0205750	Schraube kpl.	Screw with lockwasher	Vis cpl.	1
55+35	0209421 (750 kg)	Lasthaken kpl.	Load hook assy	Crochet cpl.	1
	0209422 (1000 kg)	Lastaken kpl.	Load hook assy	Crochet cpl.	1
56	s. Seite 12/see page 12	Kettenbolzen mit Mutter	Chain bolt with nut	Arrêt de chaîne avec écrou	1
57	0206329	Kettenendstück kpl.	Chain stop assy	Arrêt de chaîne cpl.	1
58	9102064	Schraube	Screw	Vis	1
59	2141262	Lastkette	Load chain	Chaîne	1

* siehe Seite 10-12 / see page 10-12 / voir page 10-12

AL 1500 kg

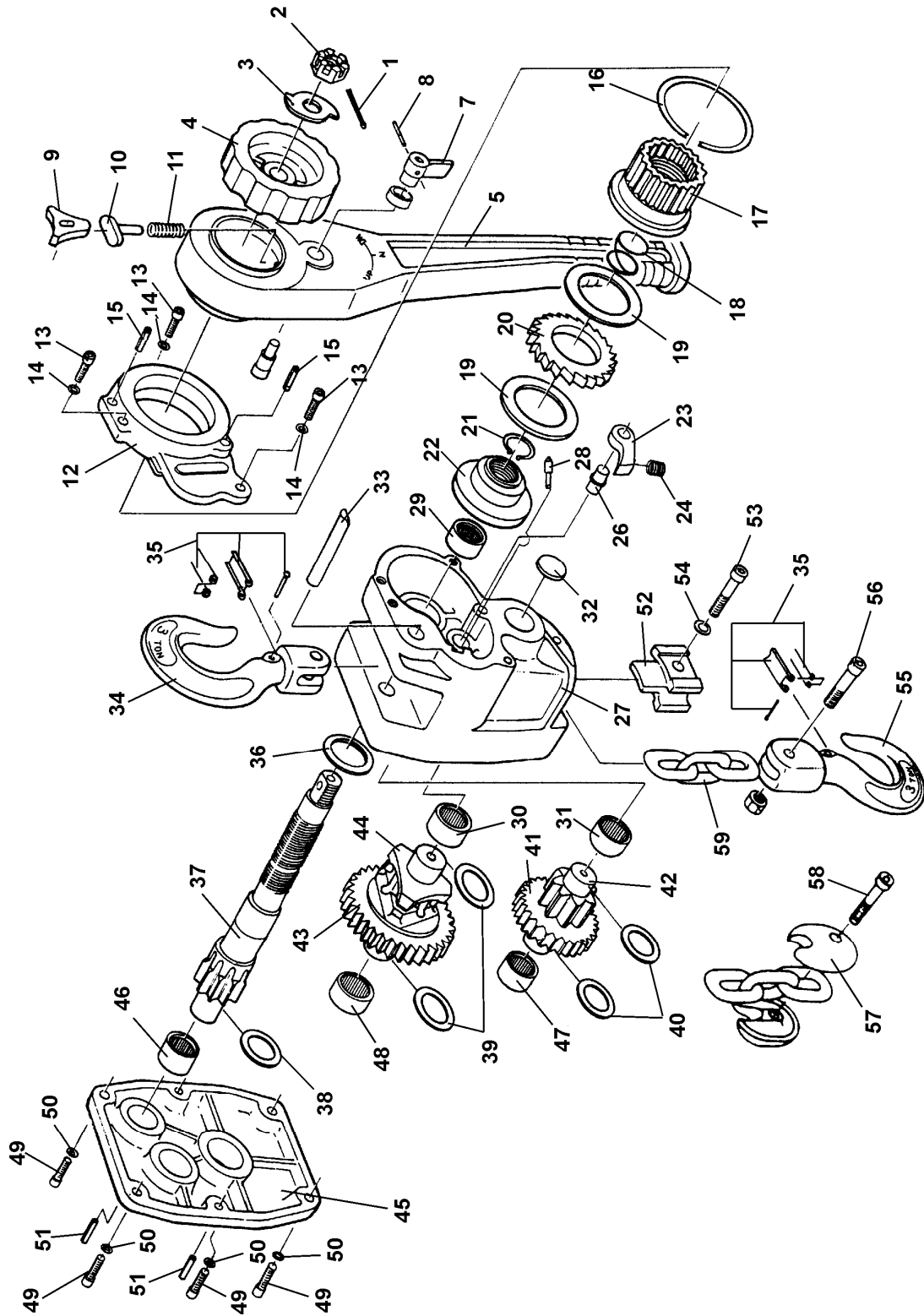

1500 kg

Pos.	Artikel-Nr. / Part No. / Pièce No.	Bezeichnung	Description	Désignation	Menge / Quantity / Quantity
1	9125042	Splint	Cotter pin	Goupille	1
2	0205701	Kronenmutter	Castle nut	Ecrou crénelé	1
3	0205702	Nasenscheibe	Check washer	Doigt d'arrêt	1
4	0205703	Handrad	Hand wheel	Volant	1
5	0205704	Handhebel	Hand lever	Levier	1
5-9+11	0207510	Handhebel kpl.	Hand lever assy	Levier cpl.	1
6	0205705	Stopfen	Plug	Cabochon	1
7	0205706	Schalthebel kpl.	Selector switch assy	Poignée inversible cpl.	1
8	9134071	Spannhülse	Roll pin	Goupille	1
9	0205707	Sperrklinke	Ratchet pawl	Cliquet levier	1
10	---	Federführungsbolzen	Spring guide bolt	Axe du ressort	1
11	0205708	Sperrklinkenfeder	Ratchet pawl spring	Ressort	1
12	0205710	Gehäusedeckel	Brake cover	Couvercle de carter	1
13	9102064	Schraube	Screw	Vis	4
14	9122018	Federring	Lockwasher	Rondelle frein	4
15	9134116	Spannhülse	Roll pin	Goupille	2
16	0205711	Sicherungsring	Retaining ring	Circlip	1
17	0205712	Sperrrad	Ratchet	Rochet	1
18	0205713	Feder	Spring	Ressort	1
19	0205714	Friktionsscheibe	Friction disc	Disque de friction	2
20	0205715	Sperradscheibe	Ratchet disc	Disque à rochet	1
21	0205726	Sicherungsring	Retaining ring	Circlip	1
22	0205716	Druckscheibe	Disc hub	Bague épaulée	1
23	0209411	Sperrhaken	Ratchet pawl	Cliquet de frein	1
24	s. S. 10/see page 10	Sperrhakenfeder	Ratchet pawl spring	Ressort	1
25	s. S. 10/see page 10	Schenkelfeder	Kick spring	Ressort spiralé	1
26	s. Seite 12/see page 12	Sperrhakenbolzen	Ratchet pawl stud	Axe du cliquet	1
27*	0209406	Gehäuse	Housing	Carter	1
28	0205810	Sperrhakenfederstift	Pawl spring pin	Butée de cliquet	1
29	0205806	Nadellager	Needle bearing	Roulement	1
30	0205802	Nadellager	Needle bearing	Roulement	1
31	0205807	Nadellager	Needle bearing	Roulement	1
32	0205738	Deckel	Cover	Couvercle	1
33	0205740	Tragbolzen	Suspension bolt	Axe	1
34+35	0209419	Traghaken kpl.	Top hook assy	Crochet de susp. cpl.	1
35	0209416	Sicherheitsbügelsatz	Safety latch kit	Linguet cpl.	2
36	0205725	Distanzring	Spacer	Bague	1
37	0205744	Antriebsritzel	Driving pinion	Pignon arbre	1
38	0207472	Scheibe	Spacer	Rondelle	1
39	0207474	Scheibe	Spacer	Rondelle	2
40	0207475	Scheibe	Spacer	Rondelle	2
41	0205745	Zahnrad	Gear	Roue dentée	1
42	s. S. 11/see page 11	Ritzel	Pinion	Pignon	1
43	0205743	Zahnrad	Gear	Roue dentée	1
44	s. S. 11/see page 11	Lastkettenrad	Load sheave	Noix de chaîne	1
45	0205748	Getriebedeckel	Gear cover	Couvercle de carter	1
46	0205808	Nadellager	Needle bearing	Roulement	1
47	0205802	Nadellager	Needle bearing	Roulement	1
48	0205807	Nadellager	Needle bearing	Roulement	1
49	9102054	Schraube	Screw	Vis	4
50	9122016	Federring	Lockwasher	Rondelle frein	4
51	9134116	Spannhülse	Locking sleeve	Goupille	2
52	0205749	Kettenstreifer	Roll pin	Guide de chaîne	1
53+54	0205750	Schraube kpl.	Screw with lockwasher	Vis cpl.	1
55+35	0209423	Lasthaken kpl.	Load hook assy	Crochet cpl.	1
56	s. Seite 12/see page 12	Kettenbolzen mit Mutter	Chain bolt with nut	Arrêt de chaîne avec écrou	1
57	0206330	Kettenendstück kpl.	Chain stop assy	Arrêt de chaîne cpl.	1
58	9102064	Schraube	Screw	Vis	1
59	2141264	Lastkette	Load chain	Chaîne	1

* siehe Seite 10-12 / see page 10-12 / conter page 10-12

AL 3000 kg

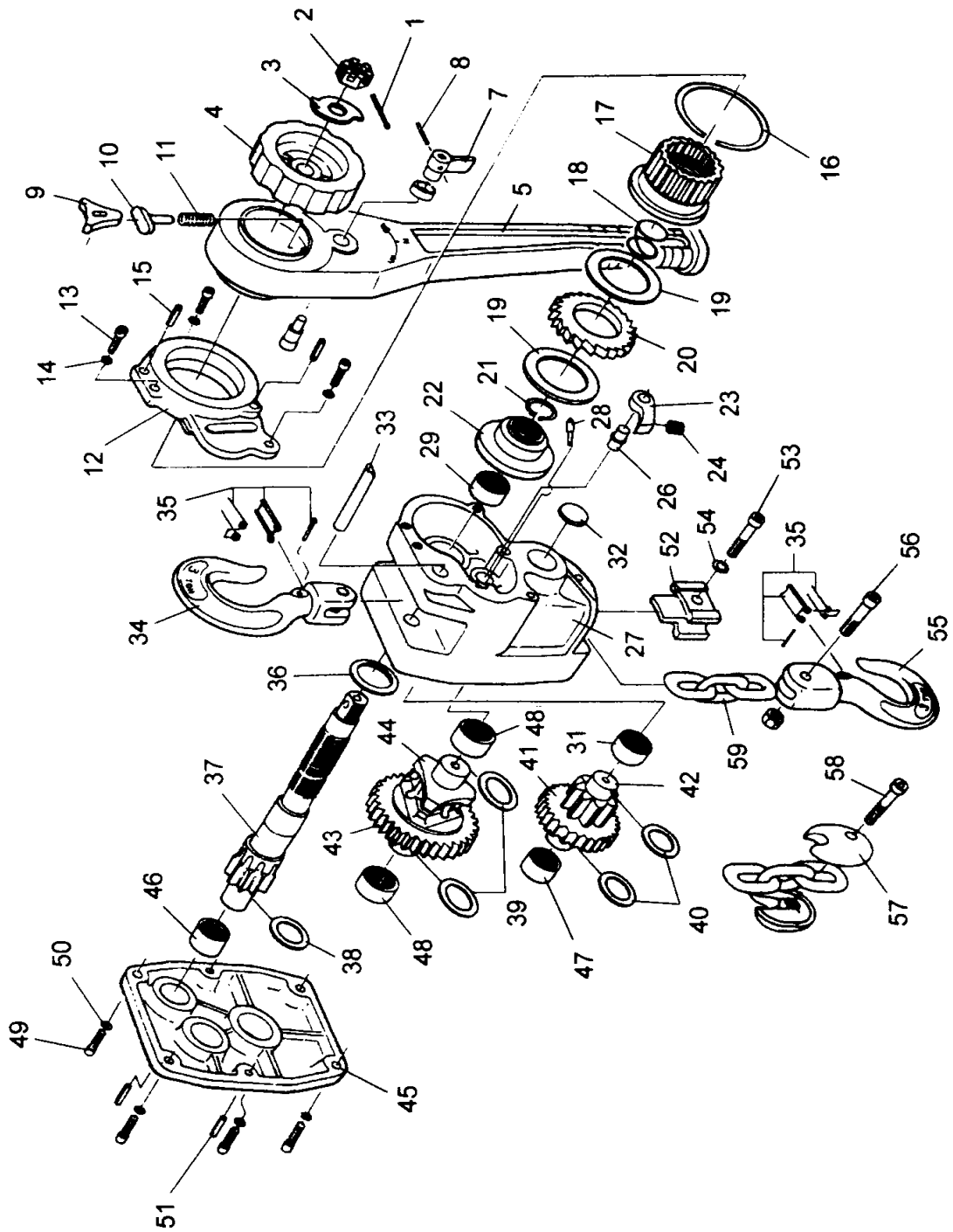

3000 kg

Pos.	Artikel-Nr. / Part No. / Pièce No.	Bezeichnung	Description	Désignation	Menge / Quantity / Quantity
1	9125042	Splint	Cotter pin	Goupille	1
2	0205701	Kronenmutter	Castle nut	Ecrou crénelé	1
3	0205702	Nasenscheibe	Check washer	Doigt d'arrêt	1
4	0205763	Handrad	Hand wheel	Volant	1
5	0205764	Handhebel	Hand lever	Levier	1
5+7+9-11	0207511	Handhebel kpl.	Hand lever assy	Levier cpl.	1
7	0206333	Schalthebel kpl.	Selector switch assy	Poignée inversible cpl.	1
8	---	Spannhülse	Roll pin	Goupille	1
9	0205765	Sperrklinke	Ratchet pawl	Cliquet levier	1
10	0205768	Federführungsbolzen	Spring guide bolt	Axe du ressort	1
11	0205769	Sperrklinkenfeder	Ratchet pawl spring	Ressort	1
12	0205770	Gehäusedeckel	Brake cover	Couvercle de carter	1
13	9102064	Schraube	Screw	Vis	4
14	9122018	Federring	Lockwasher	Rondelle frein	4
15	9134116	Spannhülse	Roll pin	Goupille	2
16	0205711	Sicherungsring	Retaining ring	Circlip	1
17	0205772	Sperrad	Ratchet	Rochet	1
18	0205713	Feder	Spring	Ressort	1
19	0205774	Friktionsscheibe	Friction disc	Disque de friction	2
20	0205775	Sperradscheibe	Ratchet disc	Disque à rochet	1
21	0205726	Sicherungsring	Retaining ring	Circlip	1
22	0205776	Druckscheibe	Disc hub	Bague épaulée	1
23	0209412	Sperrhaken	Ratchet pawl	Cliquet de frein	1
24	s. S. 10/see page 10	Sperrhakenfeder	Ratchet pawl spring	Ressort	1
25	s. S. 10/see page 10	Schenkelfeder	Kick spring	Ressort spiralé	1
26	s. Seite 12/see page 12	Sperrhakenbolzen	Ratchet pawl stud	Axe du cliquet	1
27*	0209407	Gehäuse	Housing	Carter	1
28	0205782	Sperrhakenfederstift	Spring guide	Butée de cliquet	1
29	0205803	Nadellager	Needle bearing	Roulement	2
31	0205805	Nadellager	Needle bearing	Roulement	1
32	0205738	Deckel	Cover	Couvercle	1
33	0205794	Tragbolzen	Suspension bolt	Axe	1
34+35	0209420	Traghaken kpl.	Top hook assy	Crochet de susp. cpl.	1
35	0209416	Sicherheitsbügelsatz	Safety latch kit	Linguet cpl.	2
36	0205725	Distanzring	Spacer	Bague	1
37	0205785	Antriebsritzel	Driving pinion	Pignon arbre	1
38	0207474	Scheibe	Spacer	Rondelle	1
39	0207473	Scheibe	Spacer	Rondelle	2
40	0207476	Scheibe	Spacer	Rondelle	2
41	0205786	Zahnrad	Gear	Roue dentée	1
42	s. S. 11/see page 11	Ritzel	Pinion	Pignon	1
43	0205784	Zahnrad	Gear	Roue dentée	1
44	s. S. 11/see page 11	Lastkettenrad	Load sheave	Noix de chaîne	1
45	0205790	Getriebedeckel	Gear cover	Couvercle de carter	1
46	0205802	Nadellager	Needle bearing	Roulement	1
48	0205804	Nadellager	Needle bearing	Roulement	2
49	9102142	Schraube	Screw	Vis	4
50	9122013	Federring	Lockwasher	Rondelle frein	4
51	9134054	Spannhülse	Roll pin	Goupille	2
52	0205791	Kettenstreifer	Stripper	Guide de chaîne	1
53+54	0205792	Schraube kpl.	Screw with lockwasher	Vis cpl.	1
55+35	0209424	Haken kpl.	Load hook assy	Crochet cpl.	1
56	s. Seite 12/see page 12	Kettenbolzen mit Mutter	Chain bolt with nut	Arrêt de chaîne avec écrou	1
57	0206331	Kettenendstück kpl.	Chain stop assy	Arrêt de chaîne cpl.	1
58	9102064	Schraube	Screw	Vis	1
59	2141266	Lastkette	Load chain	Chaîne	1

* siehe Seite 10-12 / see page 10-12 / conter page 10-12

Mit einer Sperrhakenfeder bzw. mit zusätzlicher Schenkelfeder/
 With 1 ratchet pawl spring or with additional kick spring
 Avec 1 ressort ou avec 1 ressort spiralé additionnel

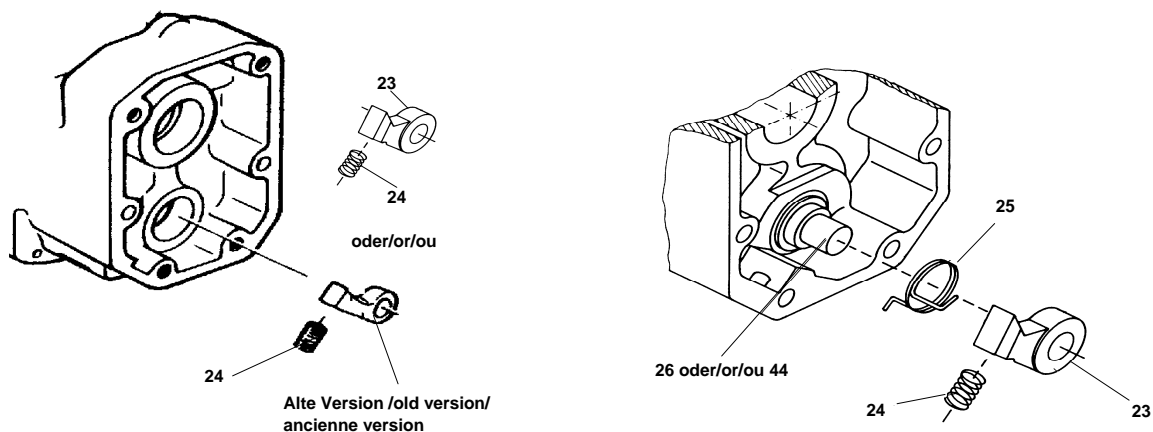

Pos.	Bezeichnung/Discription/Désignation	750 kg	1000 kg	1500 kg	3000 kg
23	Sperrhaken/Brake pawl/Cliquet de frein ab Bj./Serien Nr.//from Mfg. year/Serial no.//Ap. Année/N°série	0209411 94/1341	0209411 94/0931	0209411 94/2443	0209412 94/0951
24	Sperrhakenfeder/Ratchet pawl spring/Ressort	0209621	0209621	0209621	0209621
25	Schenkelfeder/kick spring/Ressort spiralé ab Bj./Serien Nr.//from Mfg. year/Serial no.//Ap. Année/N°série	0209413 94/1341	0209413 94/0931	0209413 94/2443	0209414 94/0951
26	Sperrhakenbolzen/Ratchet pawl stud/Axe du cliquet	-	-	0209408	0209409
27	Gehäuse/Housing/Carter	0209405	0209405	0209406	0209407
44	Lastkettenrad/Load sheave/Noix de chaîne	0209410	0209410	-	-

Achtung: Der Einbau der Schenkelfeder (Pos. 25) darf nur in Verbindung mit den Pos. 27, 26 bzw. 44 (750 kg und 1000 kg), 23 und 24 erfolgen. Der Einbau einer Schenkelfeder in Kombination mit älteren Sperrhakenbolzen oder älteren Lastkettenrädern ist **nicht** erlaubt!

Attention: The installation of the kick spring (Pos. 25) may only be made in connection with Pos. 27, 26 resp. 44 (750 kg and 1000 kg), 23 and 24. The installation of the kick spring in connection with older ratchet pawl studs or older load sheaves is **not** permissible!

Attention: L'installation du ressort spiralé (Pos.25) ne peut être fait qu'en relation avec les positions 27, 26 resp. 44 (750 kg et 1000 kg), 23 et 24. L'installation d'un ressort spiralé avec un cliquet de frein plus ancien ou une noix de chaîne plus ancienne n'est **pas** permise !

**Konstruktive Änderungen, Austauschbarkeit der geänderten Bauteile/
 Design changes, interchangeability of modified parts/
 Modification de conception, Interchangeabilité des pièces modifiées**

Erste Änderung des Gehäuses/First change of body/Première modification du carter

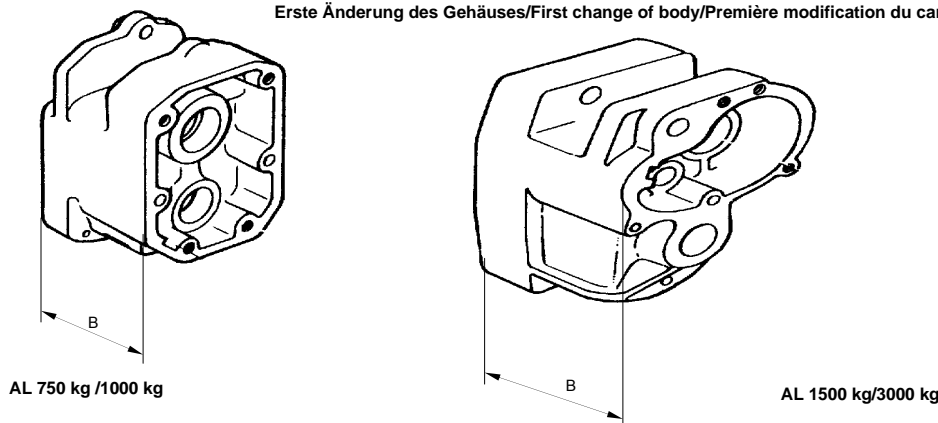

Gehäusemaß/Body measurements/Largeur du carter	750 kg	1000 kg	1500 kg	3000 kg
B neu/new/nouveau [mm]	73	73	91,5	117
B alt/old/ancien [mm]	72	72	90,5	116
ab Bj./Serien Nr.//from Mfg. year/Serial no.//Ap. Année/N°Série	87/3878	87/2442	87/3365	87/974

Aufgrund des Einbaus von Scheiben (Pos. 38, 39, 40) wurde das Gehäuse um 1 mm verbreitert. Beim 750 kg und 1000 kg Kettenzug ist die Verwendung des neuen Gehäuses ohne Änderung der übrigen Bauteile möglich. Beim 1500 kg und 3000 kg Gerät muss ein neues Ritzel (Pos. 42) eingesetzt werden. Die Verwendung eines alten Lastkettenrades in einem AL 3000 kg Gehäuse ist möglich, wenn die Scheibe (Pos. 39) auf der Gehäusesseite weggelassen wird.

To accommodate the fitting of thrust washers (Pos. 38, 39, 40) the body width was increased by 1 mm. The new body can be used on 750 kg and 1000 kg hoists without changes to other components. On 1500 kg and 3000 kg hoists a new pinion (Pos. 42) must be used. An old load sheave can be used in a new 3000 kg body if the thrust washer (Pos. 39) is omitted on the body side.

Afin de permettre une meilleure installation des rondelles (Pos. 38, 39, 40), la largeur du corps a été augmentée de 1 mm. Ce nouveau corps peut être utilisé pour les modèles 750kg et 1000 kg sans changement des autres pièces. Pour les modèles 1500kg et 3000 kg, un nouveau pignon (Pos.42) doit être utilisé. L'utilisation d'une ancienne noix de chaîne dans un nouveau corps de 3000 kg est possible si la rondelle (Pos.39) du côté carter est retirée.

Zweite Änderung des Gehäuses/Second change to body/Deuxième modification du carter

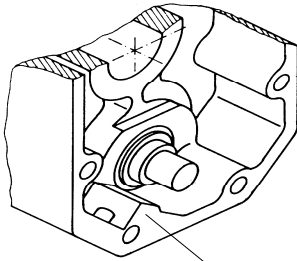

Konturveränderung/
Contour change/Changement du contour

Einführung einer Drehwinkelbegrenzung des Sperrhakens durch Konturänderung des Gehäuses im Bereich des Lastkettenrades bzw. des Sperrhakenbolzens. Die Breite des Gehäuses entspricht der Breite B_{neu}.

The contour of the body in the area of the load sheave resp. pawl stud was changed to restrict the swing angle of the brake pawl. The width of the body is B_{new}.

Intégration d'une limite angulaire de rotation du cliquet de frein par changement du contour intérieur du corps. La largeur du corps est donc B_{nouveau}.

Konturänderung/Contour change/Changement du contour ab Bj./Serien Nr./from Mfg. year/Serial no./Ap. Année/N°Série	750 kg	1000 kg	1500 kg	3000 kg
	93/1442	93/0786	92/1762	92/0632

Lastkettenrad/Load sheave/Noix de chaîne

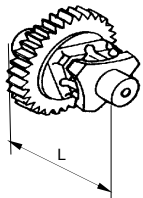

AL 3000 kg

Länge Lastkettenrad/Load sheave length/Longueur de noix de chaîne	750 kg	1000 kg	1500 kg	3000 kg
L _{neu/new/nouveau} [mm]	-	-	-	131,5
Art.Nr./Part no./N° Art.	-	-	-	2087863
ab Bj./Serien Nr./from Mfg. year/Serial no.	-	-	-	87/974
L _{alt/old/ancien} [mm]	-	-	-	130,5
Art.Nr./Part no./N° Art.	-	-	-	200005

Das alte Lastkettenrad kann in einem neuen Gehäuse verwendet werden, wenn auf der Gehäusesseite die Unterlegscheibe (Pos. 39) weggelassen wird.

The old load sheave of the 3000 kg unit can be used in a new body if the thrust washer (Pos. 39) is omitted on the body side.

L'ancienne noix de chaîne peut être utilisé dans le nouveau corps de 3000 kg en retirant la rondelle (Pos.39) côté carter.

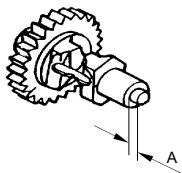

AL 750 kg/1000 kg

Länge der Eindrehung/Shaft shoulder length/ Longueur de l'épaulement	750 kg	1000 kg	1500 kg	3000 kg
A _{neu/new/nouveau} [mm]	4	4	-	-
Art.Nr./Part no./N° Art.	0209410	0209410	-	-
ab Bj./Serien Nr./from Mfg. year/Serial no.	94/1341	94/0931	-	-
A _{alt/old/ancien} [mm]	6,5	6,5	-	-
Art.Nr./Part no./N° Art.	0205722	0205722	-	-

Hier wurde zur Aufnahme der Schenkelfeder der zweite Wellensatz in seiner Länge verkleinert.

The length of the second shaft shoulder was shortened to accommodate the torsion spring.

La longueur du deuxième épaulement a été raccourcie pour recevoir le ressort spiralé.

Ritzel/Pinion/Pignon

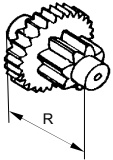

AL 1500 kg/3000 kg

Länge Ritzel/Pinion length/Longueur pignon		750 kg	1000 kg	1500 kg	3000 kg
R _{neu/neu/nouveau}	[mm]	-	-	64,5	82,25
Art.Nr./Part no./N° Art.		-	-	0205746	0205787
ab Bj./Serien Nr./from Mfg. year./Serial no.		-	-	87/3365	87/974
R _{alt/old/ancien}	[mm]	-	-	63	80,75
Art.Nr./Part no./N° Art.		-	-	0200003	0200004

Das Ritzel kann **nicht** in einem alten, schmalen Gehäuse verwendet werden.

The new pinion **cannot** be used in an old, small body.

Le nouveau pignon ne peut pas être utilisé dans un ancien corps plus petit.

Sperrhakenbolzen/Pawl stud/Axe du cliquet de frein

AL 1500 kg/3000 kg



Kragenmaß/Collar measurement of pawl stud/Cote de l'épaulement sur axe		750 kg	1000 kg	1500 kg	3000 kg
K _{neu/neu/nouveau}	[mm]	-	-	2	2
Art.Nr./Part no./N° Art.		-	-	0209408	0209409
ab Bj./Serien Nr./from Mfg. year./Serial no.		-	-	94/2443	94/0951
K _{alt/old/ancien}	[mm]	-	-	4	4
Art.Nr./Part no./N° Art.		-	-	0205737	0205778

Verringerung des Kragens zur Aufnahme der Schenkelfeder (Pos. 25). Der alte Sperrhakenbolzen mit dem kleinen Kragen darf **nicht** in Verbindung mit der Schenkelfeder verwendet werden.

Reduction of collar width to accept the torsion spring. The torsion spring may **not** be used together with the old pawl with wider collar.

Réduction de la largeur de la collerette pour recevoir le ressort spiralé. L'ancien axe **ne peut pas** être utilisé avec le ressort spiralé.

Lasthaken mit Tragbolzen/Load hook with screw /Crochet avec axe

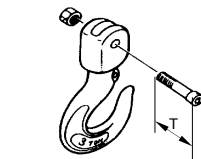

geschweißt/
welded/soudé

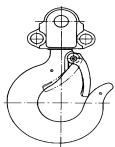

genietet/
riveted/riveté

Tragbolzenmaße/Screw measurement/ Mesure du crochet avec axe		750 kg	1000 kg	1500 kg	3000 kg
T _{neu/neu/nouveau}	[mm]	35,5	35,5	39	65
Art.Nr./Part no./N° Art.		0209519	0209519	0209527	0205797
ab Bj./Serien Nr./from Mfg. year./Serial no.		93/1442	93/0786	93/2212	-
T _{alt/old/ancien}	[mm]	43	43	47	-
Art.Nr./Part no./N° Art.		0205733	0205733	0205733	-
bis Bj./Serien Nr./until Mfg. year./Serial no.		93/1441	93/0785	93/2211	-

Der neue Haken mit der genieteten Unterflasche darf nur in Verbindung mit einem neuen Tragbolzen verwendet werden. Der geschweißte ältere Haken darf nur in Verbindung mit einem langen Tragbolzen verwendet werden.

The new hook with the riveted bottom block may only be used in conjunction with a new screw. The older hooks with welded bottom block may only be used in conjunction with a long screw.

Le nouveau crochet avec une moufle soudée doit être utilisé uniquement avec le nouvel axe. L'ancien crochet avec une moufle rivetée doit être utilisé uniquement avec l'ancien axe.

Rücklieferschein

Sehr geehrte Kundin, sehr geehrter Kunde,

es kann auch bei uns einmal vorkommen, dass Artikel defekt sind, oder Fehler bei der Lieferung passieren. Doch mit Hilfe dieses Reklamationsscheins sind Sie auch in diesem Fall bei uns bestens aufgehoben. Wir möchten uns jetzt schon für eventuelle Unannehmlichkeiten entschuldigen und werden alles im Rahmen unserer Möglichkeiten unternehmen, um Ihr Anliegen so schnell wie möglich zu bearbeiten.

Ihre COLUMBUS McKINNON Industrial Products GmbH

Kunden-Nummer:	<input type="text"/>	Auftrags-Nummer:	<input type="text"/>
Firma:	<input type="text"/>		
Ansprechpartner:	<input type="text"/>		
Strasse:	<input type="text"/>		
PLZ/Ort:	<input type="text"/>		
Telefon:	<input type="text"/>	Telefax:	<input type="text"/>
e-mail:	<input type="text"/>		

So erreichen Sie uns!

Unsere Geschäftszeiten:
 Montag - Donnerstag 8⁰⁰ - 16⁰⁰
 Freitag 8⁰⁰ - 14⁰⁰
 Telefon 0202/69359-600
 Telefax 0202/69359-195
 e-mail: info.wuppertal@cmco.eu
 www.cmco.eu

Wichtige HINWEISE: Unsere Artikel, insbesondere Sonderanfertigungen, sind vom Umtausch ausgeschlossen. Artikel können nur innerhalb der ersten 14 Tage nach Eingang und mit unserem Einverständnis, im Originalzustand und unbeschädigt zurückgegeben werden. Bei eventuellen Transportschäden ist aus versicherungstechnischen Gründen eine Bestätigung des Schadens durch den Frachtführer erforderlich.

Menge	Artikel- oder EAN-Nummer	Artikel	Grund Nr.	Grund der Reklamation
<input type="text"/>	<input type="text"/>	<input type="text"/>	<input type="text"/>	Artikel ist defekt (1) Artikel ist unvollständig (2) Artikel wurde falsch geliefert (3) Artikelmenge ist falsch (4) Lieferung kam mehrfach (5) Lieferung wurde nicht bestellt (6) Sonstige Gründe (7)
<input type="text"/>	<input type="text"/>	<input type="text"/>	<input type="text"/>	
<input type="text"/>	<input type="text"/>	<input type="text"/>	<input type="text"/>	
<input type="text"/>	<input type="text"/>	<input type="text"/>	<input type="text"/>	
<input type="text"/>	<input type="text"/>	<input type="text"/>	<input type="text"/>	
<input type="text"/>	<input type="text"/>	<input type="text"/>	<input type="text"/>	

Reklamationsgrund (Erläuterungen zu Grund Nr. 1, 2, 3 und 7)

Bitte beachten Sie einige Hinweise von uns, damit die Reklamation schnellstmöglich bearbeitet werden kann:

- Bitte legen Sie diesen Rücklieferschein **IMMER** der Rücksendung als Anlage bei - ebenso eine Kopie der Rechnung.
- Bei einem Verschulden des Käufers oder einer nicht berechtigten Reklamation trägt der Kunde die Kosten der Rücksendung. Für Einlagerungs- und Überprüfungskosten bringen wir in der Gutschrift 20% in Abzug. Eine Gutschrift kann erst ab einem Warenwert von 25,- Euro erfolgen.
- Bei Transportschäden sofort den Logistikpartner darauf hinweisen und Paket aus diesem Grund **NICHT** annehmen. Nur so gelten Transportschäden. Später gemeldete Schäden können nicht als Transportschaden anerkannt werden. Wichtig dabei: Die Ware muss in einem einwandfreien Zustand und unbenutzt sein, ansonsten kann eine Wertminderung eingefordert werden.



Germany

COLUMBUS McKINNON Industrial Products GmbH*

Yale-Allee 30
D-42329 Wuppertal
Phone: 00 49 (0) 202/69359-0
Fax: 00 49 (0) 202/69359-127
Web Site: www.cmco.eu
Web Site: www.yale.de
E-mail: info.wuppertal@cmco.eu

COLUMBUS McKINNON Engineered Products GmbH*

Am Silberpark 2-8
86438 Kissing
Phone: 00 49 (0) 8233 2121-800
Fax: 00 49 (0) 8233 2121-805
Web Site: www.cmco.eu
Web Site: www.pfaff-silberblau.com
E-Mail: info.kissing@cmco.eu

Dubai

COLUMBUS McKINNON Industrial Products ME FZE

Warehouse No. FZSBD01
P.O. Box 261013
Jebel Ali
Dubai, U.A.E.
Phone: 00 971 4 880 7772
Fax: 00 971 4 880 7773
Web Site: www.cmco.eu
E-mail: sales.uae@cmco.eu

France

COLUMBUS McKINNON France SARL*

Zone Industrielle des Forges
18108 Vierzon Cedex
Phone: 00 33 (0) 248/71 85 70
Fax: 00 33 (0) 248/75 30 55
Web Site: www.cmco-france.com
E-mail: centrale@cmco-france.com

United Kingdom

COLUMBUS McKINNON Corporation Ltd.

Knutsford Way, Sealand Industrial Estate
Chester CH1 4NZ
Phone: 00 44 (0) 1244375375
Fax: 00 44 (0) 1244377403
Web Site: www.cmco.eu
E-mail: sales.uk@cmworks.eu

Unit 1A, The Ferguson Centre
57-59 Manse Road
Newtownabbey BT36 6RW
Northern Ireland
Phone: 00 44 (0) 28 90 840697
Fax: 00 44 (0) 28 90 343673
Web Site: www.cmco.eu
E-mail: sales@yaleip.co.uk

Italy

COLUMBUS McKINNON Italia S.r.l.

Via P. Picasso, 32
20025 Legnano (MI)
Phone: 00 39 (0) 331/57 63 29
Fax: 00 39 (0) 331/46 82 62
Web Site: www.cmco.eu
E-mail: claudio.franchi@cmworks.eu

Netherlands

COLUMBUS McKINNON Benelux B.V.*

Grotenoord 30
3341 LT Hendrik Ido Ambacht
Phone: 00 31 (0) 78/6 82 59 67
Fax: 00 31 (0) 78/6 82 59 74
Web Site: www.yaletakels.nl
E-mail: yaletakels@cmco.eu

Austria

COLUMBUS McKINNON Austria GmbH*

Gewerbepark, Wiener Straße 132a
2511 Pfaffstätten
Phone: 00 43 (0) 22 52/4 60 66-0
Fax: 00 43 (0) 22 52/4 60 66-22
Web Site: www.yale.at
E-mail: zentrale@cmco.at

Poland

COLUMBUS McKINNON Polska Sp. z o.o.

Ul. Owsiana 14
62-064 PLEWISKA
Phone: 00 48 (0) 61 6 56 66 22
Fax: 00 48 (0) 61 6 56 66 88
Web Site: www.pfaff.info.pl
E-Mail: kontakt@pfaff-silberblau.pl

Russia

COLUMBUS McKINNON Russia LLC

Chimitscheski Pereulok, 1, Lit. AB
Building 72, Office 33
198095 St. Petersburg
Phone: 007 (812) 322 68 38
Fax: 007 (812) 322 68 38
Web Site: www.yale.de
E-mail: info@yalekran.ru

Switzerland

COLUMBUS McKINNON Switzerland AG

Dallikerstraße 25
8107 Buchs ZH
Phone: 00 41 (0) 44 8 51 55 77
Fax: 00 41 (0) 44 8 51 55 88
Web Site: www.cmco.ch
E-mail: info@cmco.ch

Spain and Portugal

COLUMBUS McKINNON Ibérica S.L.U.

Ctra. de la Esclusa, 21 acc. A
41011 Sevilla
Phone: 00 34 954 29 89 40
Fax: 00 34 954 29 89 42
Web Site: www.yaleiberica.com
E-mail: informacion@cmco.eu

South Africa

CMCO Material Handling (Pty) Ltd.*

P.O. Box 15557
Westmead, 3608
Phone: 00 27 (0) 31/700 43 88
Fax: 00 27 (0) 31/700 45 12
Web Site: www.yale.co.za
E-mail: sales@cmcosa.co.za

Yale Engineering Products (Pty) Ltd.

12 Laser Park Square, 34 Zeiss Rd.
Laser Park Industrial Area, Honeydew
Phone: 00 27 (0) 11/794 29 10
Fax: 00 27 (0) 11/794 35 60
Web Site: www.yalejhb.co.za
E-mail: info@yalejhb.co.za

Yale Lifting & Mining Products (Pty) Ltd.

P.O. Box 592
Magaliesburg, 1791
Phone: 00 27 (0) 14/577 26 07
Fax: 00 27 (0) 14/577 35 34
Web Site: www.yale.co.za
E-mail: sales@yalelift.co.za

Turkey

COLUMBUS McKINNON

Kaldırma Ekip. San. ve Tic. Ltd. Şti.

Davutpaşa Caddesi Emintaş
Davutpaşa Matbaacılar Sitesi No. 103/233-234
34010 Topkapı-İstanbul
Phone: 00 90 (212) 210 7 555
Fax: 00 90 (212) 220 7 505
Web Site: www.cmco.eu
E-mail: info.turkey@cmco.eu

Hungary

COLUMBUS McKINNON Hungary Kft.

Vásárhelyi út 5. VI ép
8000 Székesfehérvár
Phone: 00 36 (22) 8805 40
Fax: 00 36 (22) 8805 03
Web Site: www.yale.de
E-mail: info@cmco-hungary.com



*Diese Niederlassungen gehören der Matrix-Zertifizierung nach EN ISO 9001:ff an.

*These subsidiaries belong to the matrix-certification-system according to EN ISO 9001:ff.