

GEBRAUCHSANLEITUNG

GORDON HSG-020/
GORDON RESCUE
HSG-020-R



Instruction for use	GB	Instrukce	CZ
Gebrauchsanleitung	DE	Inštrukcie	SK
Istruzioni d'uso	IT	Instrucțiuni	RO
Instructions d'utilisation	FR	Navodila	SL
Instrucciones de uso	ES	инструкции	BG
Instruções de serviço	PT	Instrukcije	HR
Gebruiksaanwijzing	NL		
Brugsanvisning	DK		
Bruksanvisning	NO		
Käyttöohjeet	FI		
Bruksanvisning	SE		
Οδηγίες χρήσης	GR		
Talimatlar	TR		
Instrukcje	PL		
Utasítás	HU		



SKYLOTEC GmbH
Im Mühlengrund 6-8
56566 Neuwied · Germany
Fon +49 (0)2631/9680-0
Mail info@skylotec.com
Web www.skylotec.com

PSA-VO (EU) 2016/425

© SKYLOTEC
MAT-BA-0184-00
Stand 25.03.2019

Informationen (Beide Anleitungen beachten)/
Information (Use both manuals)



GB	Instruction for use Icons Explanation	page 5-8 page 9-13
DE	Gebrauchsanleitung Icons Erklärung	Seite 5-8 Seite 14-19
IT	Istruzioni per l'uso Icons Delucidazion	pagina 5-8 pagina 20-24
FR	Instructions d'utilisation Icons Déclaration	page 5-8 page 25-29
ES	Instrucciones de uso Icons Declaración	página 5-8 página 30-35
PT	Instruções de serviço Icons Declaração	página 5-8 página 36-41
NL	Gebruiksaanwijzing Icons Uiteenzetting	zijde 5-8 zijde 42-46
DK	Brugsanvisning Icons Forklaring	side 5-8 side 47-51
NO	Bruksanvisning Icons Forklaring	side 5-8 side 52-56
FI	Käyttöohjeet Icons Selitys	sivu 5-8 sivu 57-61
SE	Bruksanvisning Icons Förklaring	sida 5-8 sida 62-66
GR	Οδηγίες χειρισμού Icons Εξήγηση	σελίδα 5-8 σελίδα 67-72
TR	Talimatlar Icons Açıklama	sayfa 5-8 sayfa 73-77
PL	Instrukcja obsługi Icons Wyjaśnienie	strona 5-8 strona 78-83
HU	Használati útmutató Ikonok Magyarázat	Oldal 5-8 Oldal 84-88

CZ	Návod k použití Ikony Vysvětlení	Strana 5-8 Strana 89-93
SK	Návod na použitie Ikony Vysvetlenie	Strana 5-8 Strana 94-98
RO	Instrucțiuni de utilizare Pictograme Explicația	Pagina 5-8 Pagina 99-103
SL	Navodila Icons Izjava	page 5-8 page 104-108
BG	инструкции Икони Разяснение	Страница 5-8 Страница 109-114
HR	Upute za upotrebu Simboli Objašnjenje	Stranica 5-8 Stranica 115-119



Usage okay/Nutzung in Ordnung



Proceed with caution during usage/
Vorsicht bei der Nutzung



Danger to life/Lebensgefahr



Not applicable/Not available in this version/
Nicht anwendbar oder nicht verfügbar

1.) Explanation of Markings/Erklärung der Kennzeichnungen

Abb. 1: HSG-020 GORDON



Abb. 2: HSG-020-R GORDON RESCUE



1	Notified body • Überwachende Stelle
2	Serial number • Seriennummer
3	Cable type • Seiltypen
4	Product type • Typenbezeichnung
5	Standard • Norm
6	Read the instruction manual • Gebrauchsanleitung beachten
7	Month and year of manufacturing • Monat und Jahr der Herstellung
8	Manufacturer • Hersteller

Tabelle 1 Markings/Kennzeichnungen

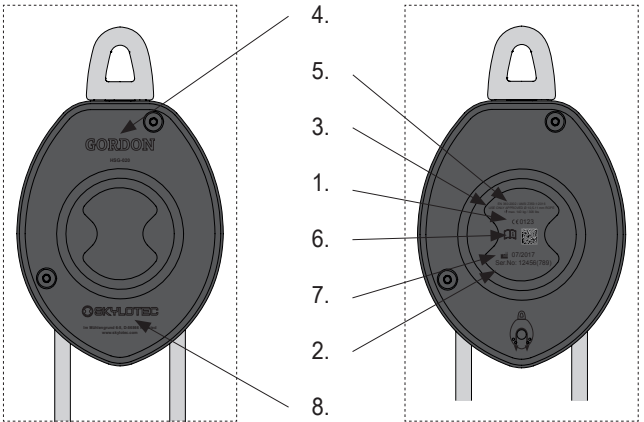
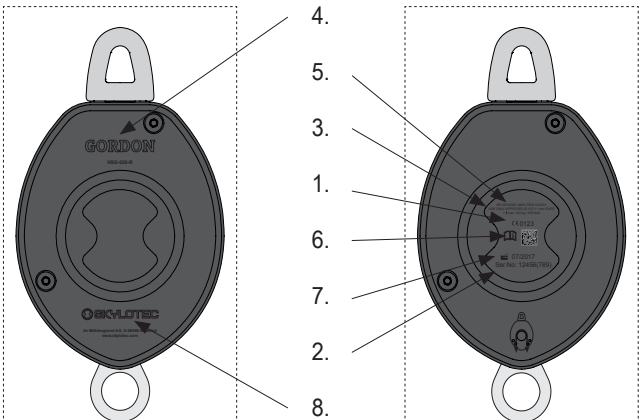
2.) Correct use GORDON and GORDON RESCUE/ Richtige Anwendung GORDON und GORDON RESCUE

2.1 Von Skylotec zugelassene Seile:

- Super Static 10.5 (R-064)
- Super Static 11.0 (R-079)
- X-Trem Dynamik 11mm (R-052)

2.2

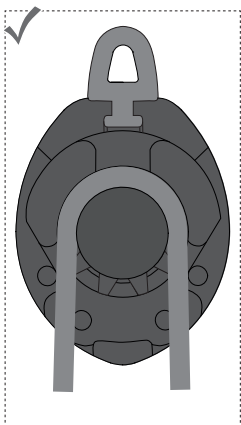

2.3

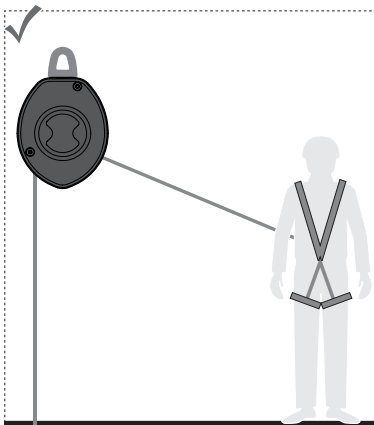

2.4

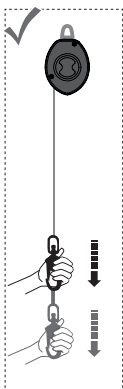

2.5

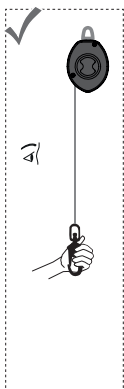

2.6

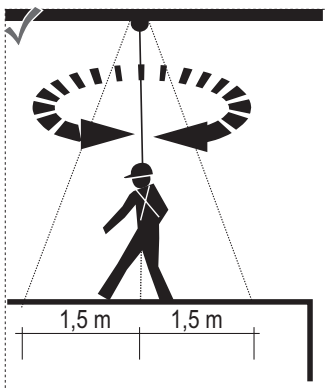

2.7

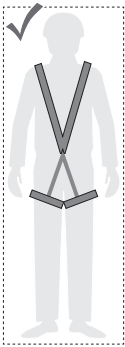

2.8

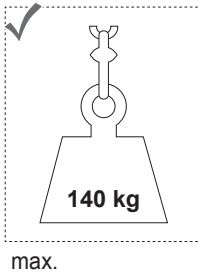

2.9

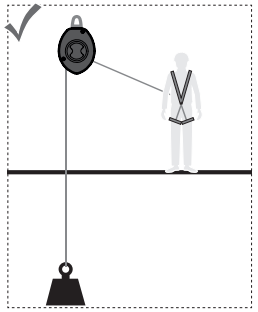

2.10

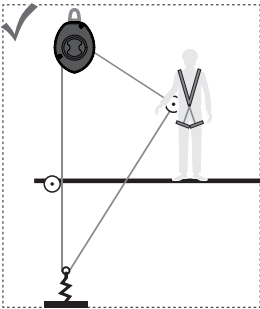

**3.) Incorrect use GORDON and GORDON RESCUE/
Falsche Anwendung GORDON und GORDON RESCUE**

3.1

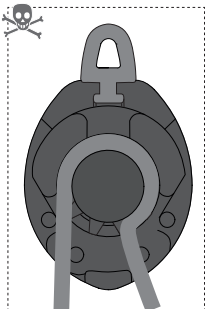

3.2

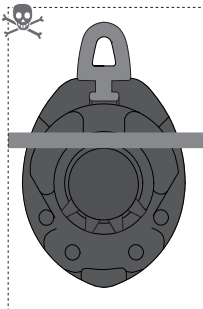

3.3

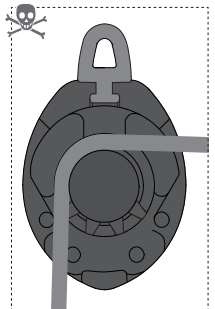

3.4

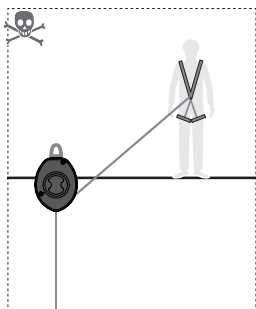

3.5



3.6

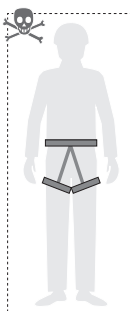
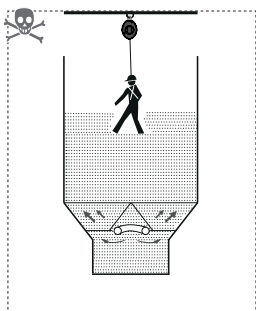



Usage okay



Proceed with caution during usage



Danger to life



Not applicable/Not available in this version

1.) Marking (see Table 1)

2.) General notes

SKYLOTEC equipment and components to protect against falls from heights match or exceed applicable European, American or other international standards. Please read these instructions carefully before using the product. The activities for which this equipment is used are, by their very nature, dangerous. This equipment should therefore only be used by someone who is competent and who has been specially trained in how to use it. The user accepts all responsibility for the fact that he has been fully instructed in the correct use of this equipment, has read these instructions, will use the equipment only in accordance with its intended purpose and will take all required safety precautions. A risk assessment must always be carried out before every use, and a rescue plan for work at heights must be submitted. The manufacturer or dealer cannot be held liable for any damage, injury or fatalities that occur following the incorrect use of this product. Always check the compatibility of all of the components of a safety system with each other, and ensure the safe functioning of the system. If you are unsure about how to use the product, contact a suitably trained person or contact the manufacturer. When a complete system is supplied, individual components of the complete system must not be replaced. The devices must not be opened. Only SKYLOTEC and its service partners, as well as people trained specially by SKYLOTEC (level 2), may open the device and replace the system's components

3.) Use

This product is a retractable fall arrester which completely locks the wheel as soon as a sudden downwards movement occurs (lowering too fast, fall, loss of equilibrium), regardless of the running direction. The product must only be used with a rope tested by Skylootec (Fig. 2.1). The correct attachment of the guy rope is essential for avoiding serious or even life-threatening injuries. (Fig. 2.2). An incorrectly inserted guy rope can result in serious or even life-threatening injuries (Fig. 3.1 + 3.2 + 3.3).

The retractable fall arrester must always be attached above the user (Fig. 2.3) and must never be climbed over (Fig. 3.4).

Before using the device, a visual and functional inspection must be carried out (Fig. 2.4 + 2.5). First check the unit, including the full length of the safety line, for damage (cracks, deformities, etc.).

Carry out a visual inspection of the roller plates, wheels and axles for damage, malfunction and legibility of their markings in order to ensure that all moving parts are able to move correctly. Extreme temperatures and the effects of chemicals such as rust, cracks and signs of wear and tear can impair the safety of the product. If a check raises any uncertainties regarding the device's safety, or if a fall from a height has occurred, the device must be taken out of use immediately and its further use prevented until a suitably qualified person has confirmed in writing that it is safe to use. If a repair or the replacement of parts is required, this must be carried out only by the manufacturer or an authorised repair specialist (Fig. 3.5). The lifespan of a reel depends on the extent to which and how it was used, as well as how it has been maintained, and can be more than 5 years. With prolonged use in harsh conditions, e.g. dust, sand and mud, the intervals between material checks must be shortened and the lifespan of the device may also be reduced.

The system must only be used by one person at a time. The product must be positioned so that the system's freedom of movement and the fall path are not impaired and it is protected from transverse and buckling loads. Work as closely as possible to the anchor point (max. 1.5 m perpendicular to the anchor point viewed in both directions along the fall edge) in order to avoid injuries from a swinging fall (fig. 2.6). When this product is used in environments with caustic chemicals, moving machinery parts, electrical sources of danger, sharp edges and rough surfaces, extreme care must be exercised. The rope can become slippery due to moisture and frost. Equipment should only be used with extreme care under such conditions. Retractable fall arresters must not be used to protect people over bulk goods or other similar materials you can sink into (Fig. 3.6).

Only body harnesses compliant with EN 361:2002, CSA Z259.10, ANSI/ASSE Z359.1-2007 are approved for use with retractable fall arresters (Fig. 2.7) (other harnesses are not permitted, Fig. 3.7). The permissible rated load of each person to be secured is 140 kg (Fig. 2.8).

The required clearance below the user's feet must be at least 2.1 m if the anchor point is above the user and the equipment is being used as a retractable fall arrester. If the Rescue eyelet of the GORDON Rescue is being used as an anchor point, the instructions of the equipment being combined with it must also be taken into account when determining the required clearance below the user.

The device may, in exceptional cases, be used to secure loads of up to 140 kg. After load securing, a level 2 check must be carried out. Before this check has taken place, the device must not, under any circumstances, be used again for personal safety purposes!

Throughout the working process, care must be taken to ensure that all persons involved are adequately secured against falls from a height! Particular attention should be paid to the secure closure of all connectors.

4.) Anchor point

The anchor point to which the equipment is attached must have a minimum strength of 10 kN (1 t). Anchor points must comply with EN 795. Connectors must comply with EN 362. Supporting parts of buildings can be used as secure anchor points, for example. Anchoring on ladder rungs, window spars and heating pipes, etc. is not permitted. The strength and position of the anchor point are fundamentally important with regard to safety. The position of the anchor point should therefore always be chosen so that the rope does not run over edges when abseiling, and does not run past sharp-edged objects or rough masonry surfaces. If an adequate distance cannot be maintained, a suitable edge protector should be used. In every case, a secure connection must be established between the corresponding body-holding device and the retractable fall arrester. Comply with the instructions for use of the other devices used!

5.) GORDON instructions for use

This product is primarily used for safety when climbing ladders or other structures in the context of workplace safety. The device can however also be used for high-wire parcours or sport climbing if the device is checked at least once a year in accordance with the industry standard. The product can be attached in two ways:

One end of the rope is secured to the user's equipment, while a second person or weight prevents the formation of rope slack. The weight must always be determined according to the rope length before first use (Fig. 2.9). The rope forms a loop with one or two sewn-in rings. As soon as the first user has reached the top end of the ladder, the second user attaches the rope to the bottom end of the ladder and starts to climb it. The first ring is then located at the bottom end of the ladder once the second user has reached the top end of the ladder (Fig. 2.10). A reel must be used for deflection (EN 12278). This merely deflects the rope in order to prevent the development of rope slack. As soon as the first user has reached the top of the ladder and is no longer in the system, the second user can secure themselves to the lower loop and start climbing (fig. 2.10).

6.) GORDON Rescue instructions for use

The device may be used as part of a system with or in concert with specific, recognised international standards relating to its specific use, and the anchor point is able to withstand the loads involved. The Rescue eyelet is also tested as an anchor point in accordance with EN795:2012. This may only be used by one user at a time if that user is equipped with a device which limits the dynamic forces in the event of a fall arrest procedure to a maximum of 6 kN. SKYLOTEC recommends labelling the eyelet using audit stickers which clearly detail when the next inspection must be carried out. Blocks and tackles can be secured to this eyelet following DIN EN 1496; only approved components may be installed for this:

Connectors: Screw gates EN 362-Q
Connectors: Carabiners EN 362-B
Low-stretch coated-core rope EN1891 Pulleys EN 12278

7.) Care and maintenance

Cleaning

The device can be cleaned regularly (or after each use in maritime environments) with a mild cleaning agent. After this, the device must dry without artificial influences (direct heat). Moving parts can be regularly lubricated with a resin, acid and silicone-free multi-purpose oil which does not attack rubber, paint or plastic, or a (PTFE) dry lubricant spray. The lanyard is made of PA and must only be cleaned with warm water or a neutral cleaning agent. Never use thinner or similar substances. Any cleaning agent residue should be removed completely with clear water.

Storage and transport

The device should be stored in a dry, clean place and kept away from corrosive or chemical substances. The device should be protected from damage when being transported.

8.) Regular checks

The inspections (documented visual and functional checks) must take place at least once a year (in accordance with EN) and should be carried out by a qualified person in accordance with DGUV guideline 312-906 (i.e. complying with national guidelines for PPE inspection). When used by different people (more than 3 a day), the check must be carried out every 6 months. The time intervals should, however, be adjusted to the actual conditions of use. This means that shorter intervals may be required, especially when used in challenging ambient conditions. Maintenance (documented disassembly and intensive inspection) must be carried out at least once every 5 years and may only be carried out by SKYLOTEC or a service company trained by Skylotec. Regular inspection and maintenance depends on the actual lifting intervals and the atmosphere (dust, moisture etc.) in which the Gordon / Gordon Rescue is used. The device must be protected against contact with third-party materials such as salts, oils, chemicals, paints and against the impact of fire, welding flames and sparks, acids and alkalis, and similar. During an inspection, a record card must be completed for each product in accordance with Point 10) and entered in the Skylotec Homebase.

9.) Identification and warranty certificate

Information on the applied stickers corresponds to that on the supplied product.

- a) Product name
- b) Product number
- c) Size / length
- d) Material
- e) Serial no.
- f) Month and year of manufacture
- g 1-x) Standards (international)
- h 1-x) Certification number
- i 1-x) Certification centre
- j 1-x) Certification date
- k 1-x) Max. number of people
- l 1-x) Test weight / Test load
- m 1-x) Max. load
- n) Monitoring of production processes; quality management system
- o) Source of declaration of conformity

You can get the full declaration of conformity by clicking the following link: www.skylotec.com/downloads

10.) Control card

10.1–10.5) To be completed for audit

- 10.1) Date
- 10.2) Tester
- 10.3) Reason
- 10.4) Remark
- 10.5) Next inspection

11.) Individual information

11.1–11.4) Completed by purchaser

- 11.1) Date of purchase
- 11.2) First use
- 11.3) User
- 11.4) Company

12.) List of Notified Bodies (NB)



Nutzung in Ordnung



Vorsicht bei der Nutzung



Lebensgefahr



Nicht anwendbar oder nicht verfügbar

1.) Kennzeichnung (siehe Tabelle 1)

2.) Allgemeine Hinweise

SKYLOTEC-Ausrüstungsteile und Komponenten zum Schutz vor Stürzen aus großen Höhen entsprechen oder übertreffen geltende europäische, amerikanische oder andere internationale Normen. Bitte lesen Sie diese Anleitung ausführlich durch, bevor Sie das Produkt verwenden. Die Aktivitäten, bei denen diese Ausrüstung zum Einsatz kommt, sind von Natur aus gefährlich – diese Ausrüstung darf daher nur von einer kompetenten und speziell für den Umgang mit ihr ausgebildeten Person verwendet werden. Der Benutzer übernimmt die Verantwortung dafür, dass er über die korrekte Verwendung dieser Ausrüstung aufgeklärt ist, diese Anleitung gelesen und verstanden hat, die Ausrüstung nur gemäß ihrem Bestimmungszweck verwendet und alle erforderlichen Sicherheitsverfahren übt. Eine Risikobewertung ist unbedingt vor jeglicher Verwendung durchzuführen und ein Rettungsplan für Höhenarbeiten muss vorhanden sein. Der Hersteller oder der Händler kann nicht für im Nachhinein eintretende Schäden, Verletzungen oder Todesfälle aufgrund von unsachgemäßer Verwendung haftbar gemacht werden. Stellen Sie stets die Kompatibilität aller Komponenten eines Sicherheitssystems zueinander sicher, und ermöglichen Sie eine sichere Funktionsweise des Systems. Sollten Sie sich über die Verwendung des Produktes nicht sicher sein, wenden Sie sich an eine kompetente Person oder kontaktieren Sie den Hersteller. Bei Lieferung eines vollständigen Systems dürfen Bestandteile des vollständigen Systems nicht ersetzt werden.

Die Geräte dürfen nicht geöffnet werden. Nur SKYLOTEC und dessen Servicepartner, sowie durch SKYLOTEC speziell geschulte Personen (Level 2) dürfen das Gerät öffnen und Bestandteile des Systems austauschen

3.) Verwendung

Bei diesem Produkt handelt es sich um ein Höhensicherungsgerät, welches das Rad komplett blockiert, sobald es ungeachtet der Laufrichtung zu einer plötzlichen Abwärtsbewegung kommt (zu schnelles Absenken, Fall, Gleichgewichtsverlust). Das Produkt darf nur mit einem von Skylotec geprüften Seil verwendet werden (Abb. 2.1). Die korrekte Anbringung des Seils ist unerlässlich, um schwere oder gar lebensgefährliche Verletzungen zu vermeiden.

(Abb. 2.2). Falsch eingelegtes Seil kann zu schweren oder gar lebensgefährlichen Verletzungen führen (Abb. 3.1 + 3.2 + 3.3).

Das Höhensicherungsgerät muss immer über dem Anwender angebracht sein (Abb. 2.3) und darf nicht überstiegen werden (Abb. 3.4).

Vor Verwendung der Vorrichtung muss eine Sicht- und Funktionskontrolle (Abb. 2.4+2.5) durchgeführt werden. Überprüfen Sie zunächst die Einheit, einschließlich der vollen Länge der Seils auf Beschädigungen (Risse, Deformierungen, usw.) Führen Sie eine Sichtprüfung der Rollenplatten, Räder und Achsen auf Schäden, Fehlfunktion und Lesbarkeit der Kennzeichnung durch, um sicherzustellen, dass alle beweglichen Teile sich korrekt bewegen können. Extreme Temperaturen und Chemikalieneinwirkung sowie Rost, Risse und Abnutzungserscheinungen können zu einer Beeinträchtigung der Produktsicherheit führen. Wenn eine Überprüfung zu Zweifeln am sicheren Zustand des Gerätes führt oder ein Absturz erfolgt ist, ist dieses Gerät umgehend aus dem Verkehr zu ziehen und die weitere Verwendung so lange zu verhindern, bis eine kompetente Person schriftlich bestätigt hat, dass die sichere Verwendung gewährleistet ist. Falls eine Reparatur oder der Austausch von Teilen notwendig ist, darf dieser nur vom Hersteller oder einer autorisierten Reparaturfachkraft durchgeführt werden (Abb. 3.5). Die Lebensdauer einer Rolle hängt von dem Umfang und der Art und Weise der Verwendung sowie der Wartung ab und kann mehr als 5 Jahre betragen. Bei längerer Verwendung unter harten Bedingungen, z. B. Staub, Sand und Schlamm, sind die Intervalle der Materialprüfungen zu verkürzen; die Lebensdauer des Gerätes kann ebenfalls verkürzt sein.

Das System darf nur von einer Person genutzt werden. Das Produkt muss so positioniert werden, dass die Bewegungsfreiheit des Systems und der Fallweg nicht beeinträchtigt und vor Quer- und Knickbelastung geschützt ist. Arbeiten Sie so dicht wie möglich am Anschlagpunkt (max. 1,5m lotrecht vom Anschlagpunkt aus gesehen in beide Richtungen entlang der Absturzkante), um Verletzungen durch einen Pendelsturz zu vermeiden (Abb. 2.6). Bei der Verwendung dieses Produkts in Umgebungen mit ätzenden Chemikalien, beweglichen Maschinenteilen, elektrischen Gefahrenquellen, scharfen Kanten und rauen Oberflächen ist äußerste Vorsicht ist zu wahren. Das Seil kann durch Nässe und Frost rutschig werden. Geräte dürfen unter solchen Bedingungen nur mit größter Vorsicht verwendet werden.

Über Schüttgut oder o. Ä. Stoffen, in denen man versinken kann, dürfen Höhensicherungsgeräte nicht zur Sicherung von Personen eingesetzt werden (Abb. 3.6).

Zur Benutzung der Höhensicherungsgeräte sind nur Auffanggurte nach EN 361:2002, CSA Z259.10, ANSI/ASSE Z359.1-2007 (Abb. 2.7) (andere Gurte sind nicht erlaubt, Abb. 3.7). Die zulässige Nennlast der zu sichernden Person beträgt 140kg (Abb. 2.8).

Die erforderliche lichte Höhe unterhalb der Füße des Benutzers muss mindestens 2,1 m betragen, wenn sich der Anschlagpunkt

oberhalb des Benutzers befindet und die Ausrüstung als Höhensicherungsgerät verwendet wird. Wird die Rescue Öse des GORDON Rescue als Anschlagpunkt verwendet, sind zur Ermittlung des erforderlichen Freiraums unterhalb des Benutzers auch die Anleitungen der damit kombinierten Ausrüstungen zu beachten.

Das Gerät darf in Ausnahmefällen zur Lastsicherung von bis zu 140kg verwendet werden, nach der Lastsicherung muss eine Level2 Überprüfung durchgeführt werden. Bevor diese Überprüfung nicht stattgefunden hat, darf das Gerät unter keinen Umständen wieder zur Personensicherung eingesetzt werden!

Während des gesamten Arbeitsvorgangs ist darauf zu achten, dass alle beteiligten Personen ausreichend gegen Absturz gesichert sind!

Es ist auf den sicheren Verschluss sämtlicher Verbindungselemente zu achten.

4.) Anschlagpunkt

Der Anschlagpunkt, an dem die Ausrüstung befestigt wird, muss eine Mindestfestigkeit von 10 KN (1t) aufweisen. Anschlagpunkte müssen EN 795 entsprechen. Verbindungselemente müssen EN 362 entsprechen. Als sicherer Anschlagpunkt können z.B. tragende Teile von Konstruktionen dienen. Das Anschlagen an Leitersprossen, Fensterholmen, Heizungsrohren etc. ist nicht zulässig. Die Belastbarkeit und Lage des Anschlagpunktes sind für die Sicherheit wesentlich. Die Lage des Anschlagpunktes ist deshalb immer so zu wählen, dass das Seil beim Abseilen nicht über Kanten läuft und nicht an scharfkantigen Gegenständen oder rauen Mauerflächen vorbei läuft. Falls ein ausreichender Abstand nicht eingehalten werden kann, ist ein geeigneter Kantenschutz zu verwenden. In jedem Fall ist eine sichere Verbindung zwischen der entsprechenden Körperhaltevorrückung und dem Höhensicherungsgerät herzustellen. Die Gebrauchsanweisung der mitverwendeten Geräte ist zu beachten!

5.) Gebrauchshinweise GORDON

Dieses Produkt dient primär zur Sicherung beim Besteigen von Leitern oder anderen Strukturen beim Arbeitsschutz. Das Gerät kann aber auch Verwendung in Hochseilparcours oder beim Sportklettern finden, wenn das Gerät nach Industrie Standard min. einmal jährlich überprüft wird. Das Produkt kann auf zwei Arten angebracht werden:

1. Ein Seilende ist an der Ausrüstung des Benutzers befestigt, eine zweite Person oder ein Gewicht verhindert die Schlawfseilbildung. Das Gewicht muss hierbei immer entsprechend der Seillänge vor erstmaligem Benutzen ermittelt werden (Abb. 2.9).
2. Das Seil bildet mit ein oder zwei eingenähten Ringen eine Schlaufe. Sobald der erste Benutzer das obere Ende der Leiter erreicht hat, bringt der zweite Benutzer das Seil am

unteren Leiterende an und beginnt mit dem Aufstieg. Sobald der erste Benutzer das obere Ende der Leiter erreicht hat und sich nicht mehr im System befindet, kann der zweite Benutzer in die untere Schlaufe sichern und beginnt mit dem Aufstieg (Abb. 2.10).

6.) Gebrauchshinweise GORDON Rescue

Das Gerät darf als Teil eines Systems verwendet werden, das mit oder in Übereinstimmung mit spezifischen anerkannten internationalen Standards in Bezug auf die spezifische Verwendung steht und der Anschlagpunkt in der Lage ist, den Lasten standzuhalten. Die Rescue-Öse ist zusätzlich als Anschlagpunkt nach EN795:2012 geprüft; diese darf nur von einem einzelnen Benutzer verwendet werden- wenn dieser mit einem Mittel ausgestattet ist, welches die dynamischen Kräfte bei einem Auffangvorganges auf höchstens 6kN begrenzt. SKYLOTEC empfiehlt die Kennzeichnung der Öse mittels Revisionsaufkleber, aus welchem ersichtlich ist, wann die nächste Inspektion durchgeführt werden muss. An dieser Öse können Flaschenzüge in Anlehnung an DIN EN 1496 befestigt werden, dazu dürfen nur zugelassen Komponenten verbaut werden:

Verbindungselemente: Schraubglieder EN 362-Q

Verbindungselemente: Karabiner EN 362-B

Kernmantelseile mit geringer Dehnung EN1891

Seilrollen EN 12278

7.) Pflege und Wartung

Reinigung

Das Gerät kann regelmäßig (oder nach jeder Verwendung in maritimer Umgebung) mit einem milden Reinigungsmittel gereinigt werden. Danach muss das Gerät ohne künstliche Beeinflussung (Direkte Wärmeeinleitung) trocknen. Bewegliche Teile können regelmäßig mit einem harz-, säure- und silikonfreien Multiöl, das Gummi, Lack und Kunststoffe nicht angreift, oder einem Trockengleitspray (PTFE-) geschmiert werden. Das Verbindungsmittel besteht aus PA und darf nur mit warmen Wasser oder neutralem Reinigungsmittel gereinigt werden. Keinesfalls mit Verdünnung oder o. Ä.. Reste des Reinigungsmittels sind restlos mit klarem Wasser auszuspülen.

Lagerung und Transport

Das Gerät ist trocken und sauber zu lagern und nicht in der Nähe von korrosiven oder chemischen Substanzen aufzubewahren. Das Gerät sollte so transportiert werden, dass es vor Schäden sicher ist.

8.) Regelmäßige Überprüfungen

Die mindestens jährlich (nach EN) stattfindende Überprüfung (dokumentierte Sicht- und Funktionskontrolle) muss von einer sachkundigen Person gemäß DGUV Grundsatz 312-906 (d. h. den nationalen Vorschriften für die PSA-Überprüfung entsprechend) durchgeführt werden. Bei Gebrauch durch verschiedene Personen

(mehr als 3 täglich) muss die Prüfung alle 6 Monate durchgeführt werden. Die Zeitabstände sollten jedoch den tatsächlichen Einsatzbedingungen angepasst werden. Somit sind eventuell kürzere Abstände erforderlich, insbesondere beim Einsatz unter anspruchsvollen Umgebungsbedingungen.

Die mindestens alle 5 Jahre stattfindende Wartung (dokumentierte Zerlegung und intensive Überprüfung) darf nur durch SKYLOTEC oder ein von Skylotec geschulter Servicebetrieb durchgeführt werden. Die regelmäßige Überprüfung und Wartung richtet sich nach den tatsächlichen Hubintervallen und der Atmosphäre (Staub, Feuchtigkeit, usw.) in der das Gordon/Gordon Rescue eingesetzt wird. Vor Kontakt von Fremdstoffen wie Salze, Öle, Chemikalien, Lacke sowie vor den Einwirkungen von Feuer, Schweißflammen und –funken, Säuren und Laugen und ähnlichem ist das Gerät zu schützen. Bei einer Überprüfung für jedes Produkt muss eine Kontrollkarte gemäß Punkt 10) ausgefüllt werden und in die Skylotec-Homepage eingetragen werden.

9.) Identifizierungs- und Gewährleistungszertifikat

Informationen auf den applizierten Aufklebern entsprechen denen des mitgelieferten Produktes.

- a) Produktname
- b) Artikelnummer
- c) Größe /Länge
- d) Material
- e) Serien- Nr.
- f) Monat und Jahr der Herstellung
- g 1-x) Normen (international)
- h 1-x) Zertifikatsnummer
- i 1-x) Zertifizierungsstelle
- j 1-x) Zertifikatsdatum
- k 1-x) Max. Personenzahl
- l 1-x) Prüfungsgewicht/Prüflast
- m 1-x) Max. Belastung
- n) Fertigungsüberwachende Stelle; Qualitätsmanagementsystem
- o) Quelle Konformitätserklärung

Die vollständige Konformitätserklärung kann unter folgendem Link abgerufen werden: www.skylotec.com/downloads

10.) Kontrollkarte

- 10.1–10.5) Bei Revision auszufüllen
- 10.1) Datum
- 10.2) Prüfer
- 10.3) Grund
- 10.4) Bemerkung
- 10.5) Nächste Untersuchung

11.) Individuelle Informationen

11.1–11.4) Vom Käufer auszufüllen

11.1) Kaufdatum

11.2) Erstgebrauch

11.3) Benutzer

11.4) Unternehmen

12.) Liste der zertifizierenden Stellen



Utilizzo corretto



Attenzione durante l'utilizzo



Pericolo di morte



Non utilizzabile così/Non disponibile in questa versione

1.) Marcatura (vedi tabella 1)

2.) Indicazioni generali

Gli elementi e i componenti dell'attrezzatura SKYLOTEC per la protezione contro le cadute da alta quota rispettano e superano i requisiti previsti dalle norme europee, americane e internazionali in vigore. Si prega di leggere attentamente le presenti istruzioni prima di utilizzare il prodotto. Le attività nelle quali viene impiegata la presente attrezzatura sono pericolose per loro natura - per tale motivo questa attrezzatura deve essere utilizzata solo da persone competenti e appositamente istruite a tale scopo. L'utente si assume la responsabilità di essere informato in merito al corretto impiego di questa attrezzatura, di aver letto e compreso le presenti istruzioni, di utilizzare l'attrezzatura esclusivamente per lo scopo a cui è destinata e di attuare tutte le procedure di sicurezza necessarie. Prima di ciascun impiego è necessario eseguire una valutazione dei rischi e presentare un piano di salvataggio per i lavori in quota. Il produttore o il rivenditore non può essere ritenuto responsabile per danni, lesioni o decessi avvenuti successivamente a causa di un utilizzo non conforme. Assicurarsi sempre che tutti i componenti di un sistema di sicurezza siano compatibili fra loro e che il sistema possa funzionare in modo sicuro. In caso di incertezze in merito all'impiego del prodotto, rivolgersi a una persona competente oppure contattare il produttore. Qualora venga fornito un sistema completo, i singoli componenti dello stesso non devono essere sostituiti. Non è consentito aprire i dispositivi. Solo la SKYLOTEC e i suoi centri di assistenza oppure le persone appositamente istruite dalla SKYLOTEC (Level 2) possono aprire i dispositivi e sostituire i componenti del sistema.

3.) Utilizzo

Il presente prodotto consiste in un dispositivo di sicurezza retrattile, che blocca completamente la ruota nel caso in cui, malgrado la direzione di scorrimento, avvenga un movimento improvviso verso il basso (discesa troppo rapida, caduta, perdita dell'equilibrio). Il prodotto può essere utilizzato solo con una fune omologata della Skylotec (Fig. 2.1). È indispensabile attaccare correttamente la fune di posizionamento per evitare lesioni gravi o pericoli di vita. (Fig. 2.2). Le funi di posizionamento inserite in modo scorretto possono comportare lesioni gravi o pericoli di vita (Fig. 3.1 + 3.2 + 3.3). Il dispositivo di sicurezza retrattile deve essere sempre agganciato all'utilizzatore (Fig. 2.3) e non deve essere mai superato (Fig. 3.4).

Prima di utilizzare il dispositivo è necessario eseguire un controllo visivo e funzionale (Fig. 2.4+2.5). Ispezionare innanzitutto l'unità, inclusa l'intera lunghezza della fune di sicurezza, per individuare eventuali danni (fenditure, deformazione, corrosione, ecc.). Eseguire un controllo visivo delle piastre delle carrucole, delle ruote e delle assi verificando la presenza di danni, il cattivo funzionamento e la leggibilità del contrassegno, per assicurarsi che tutte le parti mobili si possano muovere correttamente. Temperature estreme, l'azione di agenti chimici come la ruggine, fenditure e tracce di usura possono pregiudicare la sicurezza del prodotto. Qualora il controllo generi dei dubbi riguardo al buono stato del dispositivo e nel caso in cui abbia avuto luogo una caduta, mettere immediatamente il dispositivo fuori servizio e impedirne l'utilizzo finché una persona competente non conferma per scritto che la sicurezza dell'impiego è garantita. Qualora fosse necessario riparare o sostituire dei componenti, tali interventi devono essere eseguiti solamente dal produttore o da un esperto in manutenzione autorizzato (Fig. 3.5). La durata di una carrucola dipende dall'entità e dal tipo di utilizzo nonché dalla manutenzione e può superare anche i 5 anni. In caso di un impiego più lungo in condizioni difficili, come ad es. in presenza di polvere, sabbia o fango, è necessario ridurre gli intervalli fra i controlli dei materiali; anche la durata del dispositivo può essere ridotta.

Il sistema può essere utilizzato soltanto da una persona. Il prodotto deve essere posizionato in modo tale da non pregiudicare la libertà di movimento del sistema e la distanza di caduta; esso deve inoltre essere protetto da carichi trasversali e causanti deformazioni. Lavorare quanto più vicino possibile al punto di ancoraggio (max. 1,5m in verticale dal punto di ancoraggio, considerate entrambe le direzioni lungo il brodo di caduta), per evitare lesioni dovute a una caduta con effetto pendolo (Fig. 2.6). Prestare la massima attenzione quando si utilizza il presente prodotto in ambienti con agenti chimici corrosivi, parti meccaniche in movimento, fonti elettriche pericolose, spigoli vivi e superfici ruvide. In caso di umidità o gelo, la fune può diventare scivolosa. In tali circostanze, utilizzare il dispositivo solamente prestando estrema attenzione.

I dispositivi retrattili non vanno utilizzati per assicurare persone in caso di lavori svolti sopra liquidi o materiali simili nei quali si può sprofondare (Fig. 3.6).

Per l'impiego dei dispositivi retrattili sono omologate solo le imbracatura anticaduta secondo EN 361:2002, CSA Z259.10, ANSI/ASSE Z359.1-2007 (Fig. 2.7) (non sono ammesse altre imbracature, Fig. 3.7). Il carico nominale ammesso della persona da assicurare è pari a 140kg (Fig. 2.8).

L'altezza libera necessaria sotto i piedi dell'utente deve essere pari ad almeno 2,1 m, quando il punto di ancoraggio si trova sopra l'utente e l'apparecchiatura viene impiegata come dispositivo di sicurezza retrattile. Qualora l'anello Rescue di GORDON Rescue venga usato come punto di ancoraggio, per stabilire lo spazio

libero indispensabile al di sotto dell'utente è necessario seguire anche le istruzioni delle attrezzature ad esso collegate.

In casi eccezionali, il dispositivo può essere impiegato anche per assicurare carichi fino a 140kg; dopo aver assicurato un carico è necessario eseguire un controllo Level2. Finché non viene effettuato tale controllo, il dispositivo non può essere impiegato nuovamente in nessuna circostanza per assicurare delle persone! Durante l'intero processo di lavoro è necessario assicurarsi che tutte le persone coinvolte siano sufficientemente protette contro la caduta. Occorre controllare la chiusura corretta di tutti gli elementi di collegamento.

4.) Punto di ancoraggio

Il punto di ancoraggio a cui viene fissato il dispositivo deve avere una resistenza minima di 10 KN (1t). I punti di ancoraggio devono corrispondere alla EN 795. I connettori devono corrispondere alla EN 362. Come punti di ancoraggio sicuri si possono usare ad es. gli elementi portanti delle costruzioni. Non è consentito agganciarsi ai pioli delle scale, ai montanti delle finestre, ai tubi del riscaldamento, ecc. La tenuta di carico e la posizione del punto di ancoraggio sono essenziali per la sicurezza. È quindi necessario scegliere sempre la posizione del punto di ancoraggio in modo tale che, durante la discesa, la fune non scorra su spigoli e non passi accanto a oggetti con spigoli vivi o superfici ruvide dei muri. Qualora non sia possibile mantenere una distanza sufficiente, bisogna utilizzare dei paraspigoli adeguati. In ogni caso è necessario creare un collegamento sicuro fra il dispositivo di protezione individuale e il dispositivo di sicurezza retrattile. Seguire le istruzioni per l'uso dei dispositivi utilizzati in abbinamento!

5.) Indicazioni per l'uso di GORDON

Nell'ambito della sicurezza sul lavoro, questo prodotto serve in primo luogo per assicurarsi quando si sale su scale o altre strutture. Il dispositivo può essere impiegato anche nei percorsi a ostacoli nei parchi avventura o per l'arrampicata sportiva qualora sia stato controllato almeno una volta l'anno secondo gli standard del settore industriale. Esistono due modi per fissare il prodotto:

un'estremità della fune è attaccata al dispositivo dell'utente e una seconda persona o un peso evita l'allentamento della fune. In questo caso, prima del primo utilizzo è necessario calcolare il peso in relazione alla lunghezza della fune (Fig. 2.9).

La fune forma un cappio con uno o due anelli applicati. Non appena il primo utente raggiunge l'estremità superiore della scala, il secondo utente porta la fune all'estremità inferiore della scala e inizia la salita. Il primo anello si trova quindi all'estremità inferiore della scala quando il secondo utente ha raggiunto l'estremità superiore della scala (Fig. 2.10). Per il rinvio è necessario utilizzare una carrucola (EN 12278). Essa serve esclusivamente a deviare la fune per evitare l'allentamento della stessa. Non appena il primo utente raggiunge l'estremità superiore della scala e non si trova più

nel sistema, il secondo utente può assicurarsi all'anello inferiore e iniziare la salita (Fig. 2.10).

6.) Indicazioni per l'uso di GORDON Rescue

Il dispositivo può essere impiegato come parte di un sistema conforme ai particolari standard internazionali riconosciuti in merito a tale specifico impiego e nel caso in cui il punto di ancoraggio sia in grado di resistere al carico. L'occhiello Rescue è ulteriormente omologato come punto di ancoraggio secondo EN795:2012. Esso può essere impiegato solo da un singolo utente quando quest'ultimo è dotato di un dispositivo in grado di limitare a 6kN le forze dinamiche risultanti da un'azione di arresto. SKYLOTEC consiglia di contrassegnare l'occhiello con l'adesivo dell'ispezione tecnica, sul quale si evince quando deve essere eseguita l'ispezione successiva. In ottemperanza alla DIN EN 1496, a tale occhiello possono essere fissati dei paranchi; a tal fine devono essere installati solo dei componenti omologati:

Connettori: Maglie rapide EN 362-Q

Connettori: Moschettoni EN 362-B

Corde con guaina a basso coefficiente di allungamento EN1891
Carrucole EN 12278

7.) Cura e manutenzione

Pulizia

Il dispositivo può essere pulito regolarmente (o dopo l'utilizzo in ambiente marittimo) con un detergente neutro. Successivamente far asciugare il dispositivo senza azioni esterne artificiali (immissione diretta di calore). Le parti mobili possono essere lubrificate regolarmente con uno spray lubrificante a secco (PTFE) o con dell'olio multiuso privo di resine, acidi e silicone, senza che entri a contatto con le parti in gomma, plastica o verniciate. Il connettore è realizzato in PA e può essere pulito solo con acqua calda o con un detergente neutro. Non utilizzare mai diluenti o prodotti analoghi. Rimuovere completamente i residui di detergente con acqua pulita.

Stoccaggio e trasporto

Stoccare il dispositivo in luogo asciutto e pulito e conservarlo lontano da sostanze corrosive o chimiche. Trasportare il dispositivo in modo da evitare che subisca dei danneggiamenti.

8.) Controlli periodici

L'ispezione (controllo visivo e funzionale documentato) che deve avere luogo almeno una volta all'anno (secondo la EN) deve essere eseguita da una persona competente in base alla norma del Regolamento DGUV 312-906 (o alle norme nazionali vigenti in materia di ispezioni dei DPI). Qualora il dispositivo venga utilizzato da diverse persone (più di 3 volte al giorno), il controllo deve essere eseguito ogni 6 mesi. Gli intervalli temporali devono comunque essere adeguati alle reali condizioni di impiego. Ciò significa possono essere necessari intervalli più brevi, in particolare in caso di impiego in condizioni ambientali estreme. La manutenzione che

deve essere effettuata almeno ogni 5 anni (smontaggio e revisione esperta documentati) può essere eseguita solo da SKYLOTEC o da un'azienda di assistenza appositamente istruita dalla Skylotec. La revisione e la manutenzione regolari dipendono dagli intervalli di sollevamento effettivi e dall'ambiente (polvere, umidità, ecc.) in cui viene utilizzato il dispositivo Gordon/Gordon Rescue. Evitare che il dispositivo entri in contatto con sostanze come sali, oli, agenti chimici, vernici e proteggerlo da fuoco, fiamme e scintille di saldatura, acidi, soluzioni alcaline e simili. In occasione dell'ispezione, è necessario compilare una scheda di controllo per ciascun prodotto in base al Punto 11.) e registrarla nella Skylotec-Homebase.

9.) Certificato di identificazione e di garanzia

Le informazioni sull'adesivo applicato corrispondono a quelle del prodotto fornito.

- a) Nome del prodotto
- b) Codice articolo
- c) Dimensioni / lunghezza
- d) Materiale
- e) Nr. di serie
- f) Mese e anno di fabbricazione
- g 1-x) Norme (internazionali)
- h 1-x) Numero certificazione
- i 1-x) Ente di certificazione
- j 1-x) Data certificazione
- k 1-x) Numero max. di persone
- l 1-x) Peso/carico omologato
- m 1-x) Carico max.
- n) Ente di vigilanza sulla produzione; sistema di gestione della qualità
- o) Fonte della dichiarazione di conformità

La dichiarazione di conformità completa è scaricabile dal seguente link: www.skylotec.com/downloads

10.) Scheda di controllo

10.1-10.5) Compilare in caso di collaudo

- 10.1) Data
- 10.2) Collaudatore
- 10.3) Causa
- 10.4) Nota
- 10.5) Prossimo controllo

11.) Informazione individuale

11.1-11.2) Da compilarsi da parte dell'utilizzatore

- 11.1) Data di acquisto
- 11.2) Primo utilizzo
- 11.3) Utilizzatore
- 11.4) Azienda

12.) Lista degli enti certificatori



Utilisation ok



Prudence durant l'utilisation



Danger de mort



Non applicable de cette manière/Non disponible avec cette version

1.) Marquage (voir tableau 1)

2.) Consignes générales

Les équipements et composants SKYLOTEC pour la protection contre les chutes à grandes hauteurs correspondent ou dépassent les normes européennes, américaines ou internationales en vigueur. Veuillez lire l'intégralité de ce manuel avant d'utiliser le produit. Les activités pour lesquelles cet équipement est utilisé sont de nature dangereuse – cet équipement doit donc être utilisé exclusivement par une personne compétente et formée à son utilisation. L'utilisateur est tenu de s'assurer de l'utilisation correcte de l'équipement, d'avoir lu le manuel et de l'avoir compris, d'utiliser l'équipement exclusivement de manière conforme et de respecter toutes les procédures de sécurité nécessaires. Il est impératif d'évaluer les risques avant toute utilisation et de préparer un plan de sauvetage pour les travaux en hauteur. Le fabricant ou le revendeur ne peut être tenu responsable en cas de dégâts, blessures ou mort dus à une utilisation non conforme. Veuillez vous assurer de la compatibilité de tous les composants d'un système de sécurité et du fonctionnement sûr du système. Si vous avez des doutes quant à l'utilisation du produit, veuillez contacter une personne compétente ou le fabricant. Pour tout système livré complet, il ne faut remplacer aucun composant du système. Ne pas ouvrir les appareils. Seuls l'entreprise SKYLOTEC et ses partenaires agréés, ainsi que les personnes formées par SKYLOTEC (niveau 2) sont autorisés à ouvrir l'appareil et à remplacer les composants du système.

3.) Utilisation

Ce produit est un équipement de sécurisation en hauteur qui bloque complètement la roue dès qu'un mouvement vers le bas soudain est détecté et indépendamment du sens de rotation (descente brutale, chute, perte d'équilibre). Le produit doit être exclusivement utilisé avec une corde certifiée par Skylootec (fig. 2.1). L'installation correcte de la corde de maintien est indispensable afin d'éviter des blessures graves voire mortelles. (fig. 2.2). Une corde de maintien mal installée peut provoquer des blessures graves voire mortelles (fig. 3.1 + 3.2 + 3.3).

L'équipement de sécurisation en hauteur doit toujours être placé au dessus de l'utilisateur (fig. 2.3) et ne doit pas être dépassé (fig. 3.4).

Avant d'utiliser le dispositif, il faut effectuer un contrôle visuel et de fonctionnement (fig. 2.4 + 2.5). Veuillez ensuite vérifier l'état de l'unité, y compris toute la longueur de la ligne d'assurage (déchirures, déformations, etc.). Réalisez un contrôle visuel des plaques de roulettes, roues, essieux, dysfonctionnement éventuel et lisibilité des marquages afin de vous assurer de la mobilité de toutes les pièces mobiles. Des températures extrêmes et tout contact avec des produits chimiques ainsi que la rouille, les fissures ou les traces d'usure peuvent compromettre la sécurité du produit. En cas de doute lors d'un contrôle de l'état de l'appareil ou en cas de chute, veuillez mettre immédiatement l'appareil de côté afin d'éviter toute utilisation jusqu'à ce qu'une personne compétente vous ait délivré une confirmation écrite concernant l'utilisation sûre du produit. Si une réparation ou un échange de pièces est nécessaire, seul le fabricant ou un réparateur agréé est autorisé à le réaliser (fig. 3.5). La durée de vie d'une poulie dépend de la fréquence et du type d'utilisation ainsi que de la maintenance, et peut atteindre 5 ans. En cas d'utilisation prolongée dans des conditions difficiles, en présence de poussière, de sable ou de boue par exemple, il faut raccourcir les intervalles de vérification du matériel et prendre en compte que la durée de vie de l'appareil peut également être plus courte.

Le système peut uniquement être employé par une seule personne. Le produit doit être placé de telle manière à garantir la liberté de mouvement du système et à ne pas compromettre la course de chute. Il faut également le protéger contre les charges transversales et les contraintes de flambage. Veuillez travailler aussi près que possible du point d'ancrage (max. 1,5 m perpendiculairement au point d'ancrage, quel que soit le côté, et le long de la bordure) afin d'éviter des blessures liées à une chute en oscillation (fig. 2.6). En cas d'utilisation du produit dans des environnements présentant des produits chimiques corrosifs, des pièces de machines mobiles, des sources électriques dangereuses, des arêtes vives et des surfaces rugueuses, il faut faire preuve d'une grande précaution. La corde peut devenir glissante à cause de l'humidité ou du gel. Dans de telles conditions, il faut utiliser les appareils avec une grande précaution.

Ne jamais utiliser les équipements de sécurisation en hauteur pour la protection de personnes au-dessus de produits en vrac ou de matériaux dans lesquels il est possible de s'enfoncer (fig. 3.6).

Pour l'utilisation d'équipement de sécurisation en hauteur, seuls les harnais conformes EN 361:2002, CSA Z259.10, ANSI/ASSE Z359.1-2007 sont autorisés (fig. 2.7) (les autres harnais ne sont pas autorisés, fig. 3.7). La charge nominale autorisée de la personne à sécuriser est de 140 kg (fig. 2.8).

La hauteur obligatoire sous les pieds de l'utilisateur doit être au moins de 2,1 m quand le point d'ancrage se trouve au-dessus de l'utilisateur et que l'équipement est utilisé comme équipement de sécurisation en hauteur. Si un anneau Rescue de GORDON Rescue est utilisé comme point d'ancrage, il faut respecter les

instructions des différents équipements afin de définir l'espace nécessaire à respecter sous l'utilisateur.

Dans certains cas exceptionnels, l'équipement peut être utilisé pour sécuriser des charges jusqu'à 140 kg. Après la sécurisation de la charge, il faut réaliser un contrôle de niveau 2. Avant la réalisation de ce contrôle, il ne faut en aucun cas utiliser l'appareil pour sécuriser des personnes !

Pendant l'ensemble des étapes de travail, il faut veiller à ce que les personnes participantes soient suffisamment protégées contre tout risque de chute !

Il faut veiller à ce que tous les éléments de liaison soient correctement verrouillés.

4.) Point d'ancrage

Le point d'ancrage sur lequel l'équipement est fixé doit présenter une solidité minimale de 10 KN (1t). Les points d'ancrage doivent être conformes à la norme EN 795. Les éléments de raccordement doivent être conformes à la norme EN 362. Les éléments porteurs d'une structure peuvent par exemple représenter un point d'ancrage sûr. Les fixations sur des échelons, montants de fenêtre, tuyaux de chauffage, etc., ne sont pas autorisées. La résistance et le positionnement du point d'ancrage sont essentiels pour la sécurité. Le point d'ancrage doit donc être placé de manière à ce que, pendant la descente, la corde ne glisse pas contre des bords, des objets tranchants ou des murs rugueux. Si une distance suffisante ne peut être respectée, il faut utiliser une protection contre les arêtes vives. Dans tous les cas, il faut garantir un raccord sûr entre le dispositif de préhension du corps et l'équipement de sécurisation en hauteur. Il faut respecter les manuels d'utilisation des autres appareils utilisés !

5.) Consignes d'utilisation GORDON

Ce produit sert avant tout à protéger des personnes contre les chutes quand elles montent sur des échelles ou d'autres structures. L'appareil peut également être utilisé pour un parcours accrobranches ou pour l'escalade dans la mesure où l'appareil est soumis à une vérification annuelle conforme au standard industriel.

Le produit peut être posé de deux manières différentes :

une des extrémités de la corde est fixée sur l'équipement de l'utilisateur ; une deuxième personne ou un poids évite une détente de la corde. Le poids doit toujours être défini en fonction de la longueur de la corde du premier utilisateur (fig. 2.9).

La corde forme une boucle avec un ou deux anneaux cousus. Dès que le premier utilisateur a atteint l'extrémité supérieure de l'échelle, le deuxième utilisateur passe la corde sur l'extrémité inférieure de l'échelle et commence l'ascension. Le premier anneau se trouve sur l'extrémité inférieure de l'échelle quand le deuxième utilisateur a atteint l'extrémité supérieure de l'échelle (fig. 2.10). Pour le renvoi, il faut utiliser une poulie (EN 12278). Elle guide simplement la corde afin d'éviter toute détente de la corde. Dès que

le premier utilisateur a atteint l'extrémité supérieure de l'échelle, et ne se trouve donc plus dans le système, le deuxième utilisateur peut s'accrocher à l'anneau inférieur et commencer l'ascension (fig. 2.10).

6.) Consignes d'utilisation GORDON Rescue

L'appareil peut être utilisé comme partie d'un système conforme aux normes internationales spécifiques reconnues pour l'utilisation spécifique, et que le point d'ancrage est en mesure de supporter des charges. L'anneau Rescue a également été vérifié comme point d'ancrage conformément à la norme EN795:2012. L'anneau ne doit être utilisé que par une seule personne, et celui-ci doit être équipé d'un dispositif qui limite les forces dynamiques à 6 kN en cas d'arrêt. SKYLOTEC recommande le marquage de l'anneau à l'aide d'un autocollant de révision qui indique clairement la date de la prochaine inspection. En référence à la norme DIN EN 1496, des palans peuvent être fixés sur cet anneau. Seuls des composants autorisés peuvent être installés :

Éléments de raccordement : Maillon EN 362-Q

Éléments de raccordement : Mousqueton EN 362-B

Cordes de tressage avec faible allongement EN1891

Poulies EN 12278

7.) Entretien et maintenance

Nettoyage

L'appareil peut être nettoyé régulièrement (ou après chaque utilisation en environnement maritime) avec un nettoyant doux. Ensuite, l'appareil doit sécher naturellement (pas de source de chaleur directe). Les pièces mobiles peuvent être graissées régulièrement avec une huile multi-usage sans résine, sans acide et sans silicone et qui n'attaque pas les caoutchouc, les vernis et les plastiques, ou avec un spray lubrifiant sec (PTFE). L'élément de raccordement est composé de PA et doit être nettoyé exclusivement avec de l'eau chaude ou un nettoyant neutre. En aucun cas avec une dilution ou similaire. Il faut bien rincer le nettoyant avec de l'eau claire.

Stockage et transport

L'appareil doit être stocké au sec et au propre, loin de substances corrosives ou chimiques. L'appareil doit être protégé de tout dégât pendant le transport.

8.) Contrôles réguliers

La vérification annuelle minimale conforme à la norme EN (contrôle visuel et de fonctionnement documenté) doit être réalisée par un spécialiste conformément à la règle 312-906 de la DGUV (dispositions nationales pour la vérification des EPI). En cas d'utilisation par plusieurs personnes (plus de 3 par jour), il faut réaliser le contrôle tous les 6 mois. L'intervalle doit toutefois être adapté aux conditions d'utilisation réelles. Des intervalles plus courts sont éventuellement nécessaires, particulièrement en cas d'utilisation dans des environnements exigeants.

La maintenance devant être réalisée au minimum tous les 5 ans (démontage documenté et vérification poussée) doit être effectuée exclusivement par SKYLOTEC ou un réparateur formé par Skylotec. La vérification et la maintenance régulières dépendent des intervalles de levage et de l'atmosphère (poussière, humidité, etc.) dans lequel le Gordon/Gordon Rescue est utilisé. Il faut protéger l'appareil de tout contact avec des impuretés comme du sel, de l'huile, des produits chimiques, du vernis ainsi que du feu, des flammes et des étincelles de soudage, des acides et des alcalis et autres substances similaires. Lors du contrôle de chaque produit, il faut remplir une fiche d'identification conformément au point 10), et la saisir dans la HOMEBASE Skylotec.

9.) Certificat d'identification et de garantie

Les informations indiquées sur l'autocollant apposé correspondent au produit livré.

- a) Nom produit
- b) Référence produit
- c) Dimensions / longueur
- d) Matière
- e) N° de série
- f) Mois et année de fabrication
- g 1-x) Normes (internationales)
- h 1-x) Numéro de certification
- i 1-x) Centre de certification
- j 1-x) Date de certification
- k 1-x) Nombre de personne max.
- l 1-x) Poids/charge de test
- m1-x) Charge max.
- n) Centre de contrôle de la fabrication ; système de contrôle de la qualité
- o) Source déclaration de conformité

La déclaration de conformité complète est disponible sur le lien suivant : www.skylotec.com/downloads

10.) Fiche de contrôle

- 10.1–10.5) À compléter lors de la révision
- 10.1) Date
- 10.2) Contrôleur
- 10.3) Motif
- 10.4) Remarque
- 10.5) Prochain contrôle

11.) Informations de l'individual

- 11.1–11.4) à compléter par l'acheteur
- 11.1) date d'achat
- 11.2) première utilisation
- 11.3) utilisateur
- 11.4) société

12.) Liste des centres de certification



Uso correcto



Precauciones antes de utilizar



Peligro de muerte



No utilizar de esta manera/no disponible en esta versión

1.) Referencia (véase tabla 1)

2.) Indicaciones generales

Las piezas de equipamiento SKYLOTEC y los componentes para la protección en caso de caídas desde grandes alturas cumplen o superan lo exigido por las normas europeas, americanas y otras normas internacionales vigentes. Lea atentamente estas instrucciones antes de utilizar el producto. Las actividades que requieren el uso de este equipamiento son peligrosas por naturaleza; por ello, este equipamiento solo debe ser utilizado por una persona competente y especialmente instruida para manejarlo. El usuario se hace responsable de exigir toda la información necesaria para utilizar correctamente este equipamiento, leer y entender estas instrucciones, utilizar el equipamiento únicamente para el fin previsto y practicar todos los procedimientos de seguridad necesarios. Antes de cualquier uso, es imprescindible efectuar una evaluación de riesgos y presentar un plan de salvamento para trabajos en altura. El fabricante o el distribuidor no puede ser considerado responsable de daños, lesiones o muertes posteriores asociados a un uso incorrecto. Compruebe siempre la compatibilidad entre todos los componentes de un sistema de seguridad y dé los pasos necesarios para garantizar el funcionamiento seguro del sistema. En caso de dudas relacionadas con la utilización del producto, diríjase a una persona competente o póngase en contacto con el fabricante. En caso de entrega de un sistema completo, no se permite sustituir componentes del sistema completo. No se deben abrir los aparatos. Solo SKYLOTEC y su socio de servicio, así como las personas instruidas especialmente por SKYLOTEC (nivel 2) pueden abrir el aparato y sustituir los componentes del sistema

3.) Utilización

Este producto es un aparato de protección en altura que bloquea por completo la rueda en cuanto, independientemente del sentido de desplazamiento, se produce un movimiento de descenso brusco (bajada demasiado rápida, caída, pérdida de equilibrio). El producto solo debe ser utilizado con una cuerda verificada por Skylotec (fig. 2.1). Para evitar lesiones de gravedad o incluso mortales, es fundamental colocar correctamente la cuerda de sujeción. (fig. 2.2). Una cuerda de sujeción mal colocada puede provocar lesiones de gravedad o incluso mortales (fig. 3.1 + 3.2 + 3.3).

El aparato de protección en altura debe colocarse siempre por encima del usuario (fig. 2.3) y no se debe sobrepasar nunca (fig. 3.4).

Antes de utilizar el aparato se debe realizar un control visual y de funcionamiento (fig. 2.4+2.5). En primer lugar, compruebe que la unidad, incluida toda la longitud de las cuerdas de seguridad, no presenta daños (grietas, deformaciones, etc.). Realice una inspección visual de armaduras, ruedas y ejes para comprobar que no presentan daños, funcionan correctamente y las identificaciones son legibles y garantizar que todas las piezas móviles pueden moverse correctamente. Las temperaturas extremas y la exposición química, así como el óxido, las grietas y los signos de desgaste pueden afectar a la seguridad del producto. Si tras la comprobación se tienen dudas sobre la seguridad del equipo o si se ha producido una caída, este equipo deberá retirarse de inmediato y se deberá impedir su utilización hasta que una persona competente garantice el uso seguro por escrito. Las reparaciones o las sustituciones de piezas deberán ser realizadas exclusivamente por el fabricante o por un técnico especializado en reparaciones autorizado (fig. 3.5). La vida útil de un rodillo depende del ámbito y la forma de uso, así como del mantenimiento, y puede sobrepasar los 5 años. Si se utiliza durante mucho tiempo en condiciones exigentes, p. ej. polvo, arena y lodo, deberán acortarse los intervalos de revisión de los materiales; también puede haberse acortado la vida útil del aparato.

El sistema solo debe ser utilizado por una persona. El producto debe colocarse de manera que no se impida la libertad de movimientos del sistema ni se obstaculice el recorrido de caída y que esté protegido de cargas transversales/de pandeo. Para evitar lesiones por un efecto péndulo (fig. 2.6), trabaje lo más cerca posible del punto de anclaje (máx. 1,5 m en vertical del punto de anclaje en ambas direcciones a lo largo del borde de caída). Si se utiliza este producto en entornos con productos químicos corrosivos, piezas móviles de máquinas, fuentes de peligros de naturaleza eléctrica, bordes afilados y superficies rugosas, debe actuarse con la máxima precaución. La cuerda puede volverse resbaladiza con la humedad y el hielo. En tales condiciones, los aparatos deben utilizarse siempre extremando la precaución.

Los aparatos de protección en altura no deben utilizarse para el aseguramiento de personas sobre cargas a granel o similares en las que la persona pudiera hundirse (fig. 3.6).

Para la utilización de los aparatos de protección en altura solo están homologados los arneses anticaídas conforme a EN 361:2002, CSA Z259.10, ANSI/ASSE Z359.1-2007 (fig. 2.7) (no se permiten otros arneses, fig. 3.7). La carga nominal autorizada de la persona que vaya a ser asegurada es de 140 kg (fig. 2.8).

La altura libre necesaria bajo los pies del usuario debe ser al menos de 2,1 m, siempre que el punto de anclaje se encuentre por encima del usuario y el equipo se utilice como aparato de protección

en altura. Si se utiliza el mosquetón Rescue del GORDON Rescue como punto de anclaje, también deberán tenerse en cuenta las instrucciones de los equipos combinables para calcular el espacio libre necesario bajo el usuario.

En casos excepcionales, el aparato se puede utilizar para asegurar cargas de hasta 140 kg; después de asegurar la carga, deberá efectuarse una revisión de nivel 2. ¡Antes de efectuar esta revisión, el aparato no debe volver a utilizarse para el aseguramiento de personas bajo ninguna circunstancia!

¡Durante todo el proceso de trabajo, se debe prestar atención a que todas las personas implicadas estén suficientemente aseguradas contra una caída!

Se debe prestar atención al cierre seguro de todos los conectores.

4.) Punto de anclaje

El punto de anclaje al que se fija el equipo debe ofrecer una resistencia mínima de 10 KN (1t). Los puntos de anclaje deben cumplir la norma EN 795. Los conectores deben cumplir la norma EN 362. Como punto de anclaje seguro, se pueden utilizar por ejemplo elementos estructurales de construcciones. Se prohíbe la sujeción a travesaños de escaleras, largueros de ventanas, tubos de calefacción, etc. La resistencia y la ubicación del punto de anclaje son esenciales para la seguridad. Por ello, la ubicación del punto de anclaje debe seleccionarse siempre de manera que la cuerda, al descender, no se desplace sobre ningún borde ni se aproxime a objetos con bordes afilados o a paredes de superficie rugosa. Si no se puede mantener una distancia suficiente, debe utilizarse una protección de bordes adecuada. En cualquier caso, debe garantizarse una conexión segura entre el correspondiente dispositivo de sujeción del cuerpo y el aparato de protección en altura. ¡Se deben respetar las instrucciones de uso de los demás aparatos utilizados!

5.) Indicaciones de uso GORDON

El objetivo principal de este producto es el aseguramiento al subir o trepar por escaleras y otras estructuras en el marco de la protección laboral. El aparato también puede utilizarse en circuitos con recorridos en altura o en la escalada deportiva, siempre que se revise al menos una vez al año para garantizar que cumple con el estándar industrial. El producto se puede colocar de dos maneras: Un extremo de la cuerda está fijado al equipamiento del usuario, otra persona o un peso impide que la cuerda se afloje. En este caso, el peso debe calcularse siempre antes del primer uso y en función de la longitud de la cuerda (fig. 2.9).

La cuerda, con una o dos anillas cosidas, forma un arnés. En cuanto el primer usuario llega al extremo superior de la escalera, el segundo usuario sujeta la cuerda al extremo inferior de la escalera y empieza a subir. La primera anilla se encuentra en el extremo inferior de la escalera cuando el segundo usuario alcanza el extremo superior de la escalera (fig. 2.10). En este proceso,

es necesario utilizar un rodillo para la desviación (EN 12278). Este se encarga simplemente de desviar la cuerda para evitar que esta se afloje. Una vez que el primer usuario ha alcanzado el extremo superior de la escalera y ya no se encuentra en el sistema, el segundo usuario puede asegurar el arnés inferior y empezar la subida (fig. 2.10).

6.) Indicaciones de uso GORDON Rescue

El aparato puede utilizarse como parte de un sistema que cumpla con normas internacionales específicas reconocidas en lo que respecta a la utilización específica y el punto de anclaje sea capaz de aguantar las cargas. El mosquetón Rescue ha sido comprobado adicionalmente como punto de anclaje conforme a EN795:2012; este solo debe ser utilizado por un único usuario y siempre que esté equipado con un medio que limite las cargas dinámicas a un máximo de 6kN durante una amortiguación. SKYLOTEC recomienda identificar el mosquetón con una pegatina de revisión en la que se vea claramente cuándo debe efectuarse la siguiente inspección. En este mosquetón se pueden fijar polipastos de acuerdo con DIN EN 1496, también se pueden montar otros componentes siempre que estén homologados:

Conectores: eslabones rápidos EN 362-Q

Conectores: mosquetones EN 362-B

Cuerdas con núcleo revestido con extensión reducida EN1891

Poleas EN 12278

7.) Cuidados y mantenimiento

Limpieza

El aparato puede limpiarse regularmente (o después de cada uso en un entorno marítimo) con un detergente suave. A continuación, el aparato debe secarse sin ayuda de elementos artificiales (introducción de calor directo). Las piezas móviles pueden lubricarse regularmente con un aceite multiusos sin resina, ácido ni silicona, que no agrede gomas, pinturas ni plásticos, o con un lubricante seco en espray (PTFE-). El elemento de amarre es de PA y solo debe limpiarse con agua caliente o con un detergente neutro. En ningún caso con disolvente o similares. Los restos de detergente deben enjuagarse por completo con agua limpia.

Almacenamiento y transporte

El aparato debe almacenarse seco y limpio, alejado de sustancias corrosivas o químicas. El aparato debe transportarse de tal modo que no pueda sufrir daños.

8.) Comprobaciones periódicas

La revisión (inspección visual y de funcionamiento documentada), que debe tener lugar como mínimo una vez al año (según EN), deberá ser llevada a cabo por un experto de conformidad con el principio 312-906 de la DGUV (es decir, de conformidad con las directivas nacionales para la revisión de EPI). En caso de utilización

por parte de diferentes personas (más de 3 al día), la prueba debe efectuarse cada 6 meses. No obstante, los intervalos de tiempo deben ajustarse a las condiciones de uso reales. Por lo tanto, puede ser necesario acortar los intervalos, sobre todo en caso de utilización en condiciones ambientales exigentes.

El mantenimiento (despiece documentado y revisión intensiva), que debe tener lugar como mínimo cada 5 años, debe ser realizado exclusivamente por SKYLOTEC o por una empresa de servicio formada por Skylotec. La comprobación regular y el mantenimiento dependen de los intervalos de elevación reales y de la atmósfera (polvo, humedad, etc.) en la que se utiliza el Gordon/Gordon Rescue.

El aparato debe ser protegido para evitar el contacto con sustancias extrañas como sales, aceites, productos químicos o pinturas y mantenerse a salvo de fuegos, llamas y chispas de soldadura, ácidos y lejías o similares. En la comprobación de cada producto, debe cumplimentarse una ficha de registro conforme al punto 10) que se registrará luego en la Skylotec Homebase.

9.) Certificado de identificación y de garantía

Los datos en los adhesivos aplicados se corresponden con los del producto suministrado.

- a) Nombre del producto
- b) Número de artículo
- c) Tamaño/longitud
- d) Material
- e) N.º de serie
- f) Mes y año de fabricación
- g 1-x) Normas (internacionales)
- h 1-x) Número de certificado
- i 1-x) Organismo de certificación
- j 1-x) Fecha de certificado
- k 1-x) Número máximo de personas
- l 1-x) Peso de prueba/carga de prueba
- m1-x) Carga máx.
- n) Organismo de control de producción; sistema de gestión de calidad
- o) Fuente declaración de conformidad

Puede acceder a la declaración de conformidad íntegra en el enlace siguiente: www.skylotec.com/downloads

10.) Tarjeta de control

10.1–10.5) A cumplimentar al realizar la revisión

- 10.1) Fecha
- 10.2) Inspector
- 10.3) Razón
- 10.4) Observación
- 10.5) Siguierte inspección

11.) Información de la persona

11.1–11.4) A cumplimentar por el comprador

11.1) Fecha de compra

11.2) Primera utilización

11.3) Usuario

11.4) Empresa

12.) Lista de organismos de certificación



Utilização OK



Cuidado durante a utilização



Perigo de morte



Não pode ser utilizado assim/
Não disponível nesta versão

1.) Sinalização (veja a tabela 1)

2.) Instruções gerais

As peças do equipamento SKYLOTEC e os componentes para proteção de quedas de locais altos são correspondentes ou excedem as normas europeias, americanas ou internacionais vigentes. Antes de utilizar o produto, agradecemos que leia cuidadosamente estas instruções. As atividades nas quais este equipamento é utilizado são de natureza perigosa – este equipamento deverá apenas utilizado por uma pessoa competente e com os conhecimentos necessários para o seu manuseamento. O utilizador assume a responsabilidade de estar devidamente informado sobre a utilização correta deste equipamento, de ter lido e compreendido estas instruções e de utilizar este equipamento apenas para os fins previstos, respeitando todas as medidas de segurança necessárias. Antes de cada utilização, é indispensável levar a cabo uma avaliação de riscos e elaborar um plano de resgate para trabalhos em altitude. O fabricante ou o vendedor não poderão, posteriormente, ser responsabilizados por eventuais danos, ferimentos ou casos de morte decorrentes de uma utilização incorreta. Garanta sempre a compatibilidade entre todos os componentes dos sistemas de segurança e proporcione um funcionamento seguro do sistema. Caso não esteja seguro sobre a utilização do produto, consulte uma pessoa competente ou contacte o fabricante. Na entrega de um sistema completo, não é permitida a substituição dos componentes do sistema completo. Os equipamentos não devem ser abertos. Apenas a SKYLOTEC e os seus parceiros de serviço, assim como as pessoas especialmente formadas pela SKYLOTEC (nível 2), devem abrir o equipamento e substituir os componentes do sistema.

3.) Utilização

Este produto consiste num equipamento retrátil para prevenção de quedas de alturas que bloqueia completamente a roda, assim que ocorra um movimento de descida súbito, não obstante o sentido de deslocação (baixar demasiado rápido, queda, perda de equilíbrio). O produto apenas pode ser utilizado com um cabo testado pela Skylotec (fig. 2.1). A fixação correta do cabo de segurança é imprescindível, de forma a evitar quaisquer ferimentos graves ou perigo de vida. (fig. 2.2). Um cabo de segurança colocado de forma

errada pode originar ferimentos graves ou perigo de vida (fig. 3.1 + 3.2 + 3.3).

O equipamento retrátil para prevenção de quedas tem de ser sempre afixado pelo utilizador (fig. 2.3) e não pode ser transposto (fig. 3.4).

Antes da utilização do equipamento têm de ser levadas a cabo uma verificação visual e uma verificação funcional (fig. 2.4+2.5). Comece por verificar a unidade, incluindo todo o comprimento das linhas de segurança retráteis, para se certificar de que não apresentam danos (rasgões, deformações, corrosão, etc.). Leve a cabo uma verificação visual das placas de rolamentos, rodas e eixos, verificando danos, avarias e a legibilidade da sinalização, de forma a assegurar-se que todas as peças móveis se podem mover corretamente. Temperaturas extremas e influência de químicos, assim como ferrugem, rasgões e sinais de desgaste podem interferir com a segurança do produto. Quando uma verificação conduz a dúvidas sobre o estado de segurança do equipamento ou no seguimento de uma queda, o equipamento deve ser imediatamente retirado de circulação e a sua utilização deve ser impedida até que uma pessoa competente confirme, por escrito, que a utilização segura está assegurada. Caso seja necessária uma reparação ou a troca de peças, esta só pode ser levada a cabo pelo fabricante ou por um especialista de reparação qualificado (fig. 3.5). A vida útil de um rolo depende do âmbito e da forma de utilização, assim como da manutenção e pode ser superior a 5 anos. No caso de utilizações prolongadas e condições severas, como, por exemplo, pó, areia e lama, os intervalos de verificação do material devem ser reduzidos – a vida útil do equipamento pode, igualmente, ser reduzida.

O sistema pode apenas ser utilizado por uma única pessoa. O produto terá de ser posicionado de forma a que a liberdade de movimentos do sistema e a queda não sejam prejudicadas e esteja protegido de cargas transversais e de torção. Trabalhe tão perto quanto possível do ponto de ancoragem (máx. de 1,5 m perpendicular do ponto de ancoragem vistos de ambas as direções ao longo da borda de queda), de forma a evitar ferimentos causados pelo risco de queda pendular (fig. 2.6). Aquando da utilização deste produto em ambientes com produtos químicos corrosivos, peças móveis de máquinas, fontes de risco elétricas, arestas afiadas e superfícies ásperas, é necessária a maior prudência. O cabo pode ficar escorregadio quando exposto a humidade e geada. Sob estas condições, os equipamentos só podem ser utilizados com a maior prudência.

Por cima de produtos a granel ou similares, nos quais é possível enterrar-se, não é permitida a colocação de equipamentos retráteis para prevenção de quedas de alturas (fig. 3.6), de forma a garantir a segurança das pessoas.

Na utilização de equipamentos retráteis para prevenção de quedas de alturas apenas são permitidos arneses corporais de acordo com as normas EN 361:2002, CSA Z259.10, ANSI/ASSE Z359.1-2007

(fig. 2.7) – (não são permitidos outros arneses, fig. 3.7). A carga nominal permitida da pessoa a proteger é de 140 kg (fig. 2.8).

A altura livre necessária por baixo dos pés do utilizador tem de ter um mínimo de 2,1 m, quando o ponto de fixação se encontrar por cima do utilizador e o equipamento é utilizado como equipamento retrátil para prevenção de quedas. Caso seja utilizado o mosquetão Rescue do GORDON Rescue como ponto de ancoragem, para a determinação do espaço livre necessário abaixo do utilizador é, igualmente, necessário ter em consideração as instruções dos equipamentos associados.

Em casos excecionais, o equipamento pode ser utilizado para a fixação de carga até 140 kg – após a fixação de carga tem de ser levada a cabo uma verificação Level2. Antes desta verificação ter sido efetuada, o equipamento não pode, em caso algum, ser utilizado novamente para a segurança de pessoas. Durante a totalidade do procedimento de trabalho, é necessário assegurar que todas as pessoas envolvidas estão suficientemente protegidas de quedas!

Deve, especialmente, prestar-se atenção ao fecho seguro de todos os elementos de ligação.

4.) Ponto de ancoragem

O ponto de ancoragem no qual o equipamento é fixo deve ter uma resistência mínima de 10 KN (1t). Os pontos de ancoragem devem cumprir a norma EN 795. Os elementos de ligação devem cumprir a norma EN 362. Como ponto de ancoragem seguro, podem servir, por exemplo, pontos de suporte de construções. Não é permitida a afixação a degraus de escadas, montantes de janelas, tubos de aquecimento, etc. A capacidade de carga e a posição do ponto de ancoragem são essenciais em termos de segurança. A posição do ponto de ancoragem tem de ser escolhida de forma a que o cabo em descida não passe por arestas, objetos de arestas vivas ou paredes ásperas. Caso não seja possível manter a distância necessária, é necessária a utilização de proteção de arestas adequadas. Em todos os casos, é necessário estabelecer uma ligação segura entre o respetivo dispositivo de fixação ao corpo e o equipamento retrátil para prevenção de quedas. É necessário respeitar o manual de instruções dos produtos utilizados.

5.) Instruções de utilização GORDON

Este produto serve, sobretudo, para a segurança no trabalho na subida de escadas ou outras estruturas. O equipamento pode, igualmente, ser utilizado em *parcour* com cabo ou escalada desportiva, caso o equipamento seja verificado, pelo menos, uma vez por ano de acordo com os padrões da indústria. O produto pode ser utilizado de duas formas: Uma extremidade do cabo é afixada ao equipamento do utilizador e uma segunda pessoa ou um peso impede o afrouxamento do cabo. Neste caso, o peso tem de ser sempre calculado em função do equivalente do comprimento do cabo do primeiro utilizador (fig. 2.9).

O cabo forma um laço com um ou dois anéis apertados. Assim que o primeiro utilizador alcançar a parte superior da escada, o segundo utilizador afixa o cabo à extremidade inferior da escada e inicia a subida. Quando o segundo utilizador chegar à extremidade superior da escada, o primeiro anel encontra-se então na extremidade inferior da escada (fig. 2.10). Neste caso, tem de ser colocado um rolo para a mudança de direção (EN 12278). Este desvia apenas o cabo para evitar o afrouxamento do mesmo. Assim que o primeiro utilizador alcançar a parte superior da escada e já não se encontrar no sistema, o segundo utilizador pode prender-se ao laço inferior e iniciar a subida (fig. 2.10).

6.) Instruções de utilização GORDON Rescue

Este equipamento pode ser utilizado como parte integrante do sistema, em conformidade com standards internacionais específicos reconhecidos relacionados com a utilização específica, e quando o ponto de ancoragem está em condições de resistir à carga. O mosquetão Rescue está, adicionalmente, verificado em conformidade com as normas EN795:2012. Pode apenas ser utilizado por um único utilizador quando está equipado com meios que limitem a 6 kN as forças dinâmicas atuantes que ocorrem durante um processo antiqueda. A SKYLOTEC recomenda a sinalização do mosquetão com um autocolante de inspeção que permita ver com clareza quando tem de ser efetuada a próxima revisão. A este mosquetão podem ser afixadas roldanas em conformidade com a norma DIN EN 1496, podendo apenas ser utilizados componentes certificados.

Elementos de ligação: Mosquetão de aparafusar EN 362-Q

Elementos de ligação: Mosquetão EN 362-B

Corda entrançadas com baixo coeficiente de alongamento EN1891

Rolos de corda EN 12278

7.) Conservação e manutenção

Limpeza

O equipamento pode ser limpo regularmente (ou a seguir a cada utilização em ambiente marítimo) com um agente de limpeza suave. De seguida, o equipamento tem de secar sem meios artificiais (dissipação de calor). As peças móveis podem ser regularmente lubrificadas com um óleo multiúsos sem resina, ácido e silicone que não agrida borracha, verniz e plástico ou com um lubrificante seco em spray (PTFE). O elemento de ligação é de PA e pode apenas ser limpo com água quente ou agentes de limpeza neutros. Nunca com diluente ou similares. Os restos dos agentes de limpeza devem ser completamente retirados com água limpa.

Armazenamento e transporte

O equipamento deve ser guardado num local limpo e seco e nunca nas proximidades de substâncias corrosivas ou químicas. O transporte do equipamento deve ser efetuado de forma a evitar danos.

8.) Inspeções regulares

De acordo com as normas EN, a verificação anual mínima (verificações visual e funcional documentadas) tem de ser levada a cabo por um técnico devidamente qualificado nos termos do DGUV princípio 312-906 (princípios emitidos pelo sindicato, ou seja, correspondentes às normas alemãs relativas à verificação de EPI). No caso de utilização por diversas pessoas (diariamente, por mais de 3), a verificação tem de ser efetuada semestralmente. Os intervalos de tempo devem ser adaptados às condições efetivas de utilização. Por conseguinte, poderão ser necessários intervalos mais curtos – sobretudo nos casos de utilização em condições ambientais adversas. A manutenção que tem de ter lugar, pelo menos, a cada 5 anos (desmontagem e verificação profunda documentadas) só pode ser levada a cabo pela SKYLOTEC ou pela assistência técnica certificada pela Skylotec. A verificação e a manutenção regulares regem-se pelos intervalos de elevação efetivos de utilização do equipamento do tipo retrátil para prevenção de quedas de alturas e pelo tipo de atmosfera (pó, humidade, etc.) em que é utilizado o Gordon/Gordon Rescue. É necessário proteger o equipamento do contacto com contaminantes, tais como sal, óleo, produtos químicos, verniz; dos efeitos do fogo, chamas de soldar, faíscas, ácido, soluções alcalinas e semelhantes. Aquando da verificação de cada produto tem de ser preenchido um cartão de controlo de acordo com o ponto 10) e registado na Homepage da Skylotec.

9.) Certificado de identificação e de garantia

As informações constantes dos autocolantes aplicados correspondem ao produto fornecido.

- a) Designação do produto
- b) Número de artigo
- c) Altura/comprimento
- d) Material
- e) N.º de série
- f) Mês e ano de fabrico
- g 1-x) Normas (internacionais)
- h 1-x) Número do certificado
- i 1-x) Organismo notificado
- j 1-x) Data do certificado
- k 1-x) N.º máximo de pessoal
- l 1-x) Peso de ensaio/carga de ensaio
- m1-x) Carga máxima
- n) Entidade monitorizadora do fabrico; sistema de gestão da qualidade
- o) Origem da declaração de conformidade

Poderá consultar o certificado de conformidade integral em:
www.skylotec.com/download

10.) Cartão de controlo

10.1–10.5) A preencher durante a revisão

10.1) Data

10.2) Técnico responsável

10.3) Motivo

10.4) Observação

10.5) Próxima inspeção

11.) Informação Pessoal

11.1–11.4) A preencher pelo comprador

11.1) Data de compra

11.2) Primeira utilização

11.3) Usuário

11.4) Empresa

12.) Lista dos organismo de certificação



Gebruik ok



Voorzichtig bij gebruik



Levensgevaar



Zo niet toepasbaar/In deze uitvoering niet verkrijgbaar

1.) Kenmerking (zie tabel 1)

2.) Algemene richtlijnen

De uitrusting en componenten van SKYLOTEC ter bescherming tegen vallen van grote hoogte voldoen aan de huidige Europese, Amerikaanse of andere internationale normen of overtreffen deze. Lees deze gebruiksaanwijzing aandachtig door voordat u het product gebruikt. De activiteiten waarbij deze uitrusting wordt gebruikt, zijn inherent gevaarlijk; daarom mag deze uitrusting alleen worden gebruikt door een competente persoon die speciaal is opgeleid om ermee te werken. Het is de verantwoordelijkheid van de gebruiker om ervoor te zorgen dat hij is geïnstrueerd over het juiste gebruik van deze uitrusting, deze gebruiksaanwijzing heeft gelezen en begrepen, de uitrusting alleen voor het beoogde doel overeenkomstig de voorschriften gebruikt en alle noodzakelijke veiligheidsprocedures uitvoert. Vóór elk gebruik dient er altijd een risicobeoordeling te worden uitgevoerd en moet er een reddingsplan voor werken op hoogte aanwezig zijn. De fabrikant of de dealer kan niet aansprakelijk worden gesteld voor ontstane schade, letsel of overlijden als gevolg van onjuist gebruik. Verzeker u altijd van de onderlinge compatibiliteit van alle componenten van een beveiligingssysteem en zorg ervoor dat het systeem veilig kan functioneren. Als u niet zeker bent over het gebruik van het product, neem dan contact op met een bevoegd persoon of neem contact op met de fabrikant. Als er een compleet systeem wordt geleverd, mogen delen van het complete systeem niet worden vervangen. De apparaten mogen niet worden geopend. Alleen SKYLOTEC en zijn servicepartners, evenals personen die speciaal zijn opgeleid door SKYLOTEC (niveau 2), mogen het apparaat openen en onderdelen van het systeem vervangen.

3.) Gebruik

Dit product is een valbeveiliging die het wiel ongeacht de rijrichting volledig blokkeert zodra er een plotselinge neerwaartse beweging is (te snel neerlaten, vallen, verlies van evenwicht). Het product mag alleen met een door Skylootec geteste lijn worden gebruikt (afb. 2.1). De juiste bevestiging van de positioneringslijn is van cruciaal belang om ernstig of zelfs levensgevaarlijk letsel te voorkomen. (Afb. 2.2). Een incorrect geplaatste positioneringslijn kan leiden tot ernstig of zelfs levensgevaarlijk letsel (afb. 3.1 + 3.2 + 3.3).

Het hoogtezekeringsapparaat moet altijd boven de gebruiker zijn aangebracht (afb. 2.3) en er mag niet overheen worden geklommen (afb. 3.4). Voor gebruik van het apparaat moet er een visuele en functionele controle (afb. 2.4+2.5) worden uitgevoerd. Controleer allereerst de eenheid, inclusief de volledige lengte van de intrekbare veiligheidslijn, op beschadigingen (scheuren, vervormingen, corrosie, etc.). Voer een visuele controle uit van de rolplaten, wielen en assen op beschadiging, storing en leesbaarheid van de markering om u ervan te verzekeren dat alle bewegende onderdelen correct bewegen. Extreme temperaturen en de effecten van chemicaliën plus roest, scheuren en tekenen van slijtage kunnen de veiligheid van het product beïnvloeden. Als een controle aanleiding geeft voor twijfel aan de veilige toestand van het apparaat of er een val heeft plaatsgevonden, neem dit apparaat dan onmiddellijk uit gebruik en voorkom verder gebruik totdat een bekwaam persoon schriftelijk heeft bevestigd dat het apparaat veilig kan worden gebruikt. Als reparatie of vervanging van onderdelen noodzakelijk is, mag dit alleen worden uitgevoerd door de fabrikant of een erkende reparateur (afb. 3.5). De levensduur van een rol is afhankelijk van de mate en manier van gebruik en onderhoud en kan meer dan 5 jaar bedragen. Voor langdurig gebruik onder zware omstandigheden, zoals stof, zand en modder, moeten de intervallen van de materiaalcontroles worden verkort; ook de levensduur van het apparaat kan korter zijn.

Het systeem mag slechts door één persoon worden gebruikt. Het product moet zodanig worden geplaatst dat de bewegingsvrijheid van het systeem en de valweg niet worden belemmerd en het product beschermd is tegen dwars- en knikbelasting. Werk zo dicht mogelijk bij het verankeringspunt (niet meer dan 1,5 m verticaal vanaf het verankeringspunt in beide richtingen langs de valzijde) om Vverwondingen door een slingerval te voorkomen (afb. 2.6). Wees uiterst voorzichtig bij het gebruik van dit product in omgevingen met bijtende chemicaliën, bewegende machineonderdelen, elektrische gevaren, scherpe randen en ruwe oppervlakken. De lijn kan door vocht en vorst glad worden. Apparaten moeten onder dergelijke omstandigheden met de grootste zorg worden gebruikt.

Hoogtezekeringsapparaten mogen niet worden gebruikt voor de beveiliging van mensen boven stortgoed of vergelijkbare stoffen waarin u kunt wegzakken (afb. 3.6).

Voor het gebruik van hoogtezekeringsapparaten zijn uitsluitend opvangordels conform EN 361:2002, CSA Z259.10, ANSI/ASSE Z359.1-2007 toegestaan (afb. 2.7) (andere gordels zijn niet toegestaan, afb. 3.7). De toegestane nominale last van de te beveiligen persoon bedraagt 140kg (afb. 2.8).

De vereiste binnenwerkse hoogte onder de voeten van de gebruiker moet ten minste 2,1 m bedragen wanneer het verankeringspunt zich boven de gebruiker bevindt en de uitrusting als hoogtezekeringsapparaat wordt gebruikt. Als het rescue-oog van de GORDON Rescue als verankeringspunt wordt gebruikt, moet er

voor het bepalen van de vereiste vrije ruimte onder de gebruiker ook rekening worden gehouden met de handleidingen van de gecombineerde uitrustingen. Het apparaat kan in uitzonderlijke gevallen worden gebruikt voor een lastzekering tot 140 kg; na de lastzekering moet er een Level2-test worden uitgevoerd. Voordat deze controle heeft plaatsgevonden, mag het apparaat in geen geval opnieuw worden gebruikt voor het beveiligen van mensen! Tijdens het gehele werkproces moet ervoor worden gezorgd dat alle betrokkenen adequaat worden beschermd tegen vallen! Let op een veilige sluiting van alle verbindingselementen.

4.) Verankeringspunt

Het verankeringspunt waaraan de uitrusting wordt bevestigd, moet een minimale sterkte hebben van 10 KN (1t). Verankeringspunten moeten aan EN 795 voldoen. Verbindingselementen moeten aan EN 362 voldoen. Als veilig verankeringspunt kunnen bijvoorbeeld dragende delen van constructies dienen. Bevestigen aan laddersporten, kozijnen, verwarmingsbuizen, etc. is niet toegestaan. De belastbaarheid en de positie van het verankeringspunt zijn essentieel voor de veiligheid. De positie van het verankeringspunt moet daarom altijd zodanig worden gekozen dat de lijn tijdens het afdalen niet over randen loopt en niet langs scherpe voorwerpen of ruwe muuroppervlakken loopt. Als er onvoldoende afstand kan worden aangehouden, dient er een geschikte kantbescherming te worden gebruikt. In ieder geval moet er een veilige verbinding tussen de bijbehorende lichaamsdraagvoorziening en het hoogtezekeringsapparaat worden gemaakt. Neem de gebruiksaanwijzing van de te gebruiken apparaten in acht!

5.) Gebruiksrichtlijnen GORDON

Dit product dient primair ter beveiliging bij het beklimmen van ladders of andere constructies voor arbeidsveiligheid. Het apparaat kan ook worden gebruikt voor hoogteparcoursen of bij sportklimmen indien het apparaat conform de industriernorm minimaal eenmaal per jaar wordt gecontroleerd. Het product kan op twee manieren worden aangebracht:

Een lijnuiteinde is bevestigd aan de uitrusting van de gebruiker, een tweede persoon of een gewicht voorkomt een slappe lijn. Het gewicht moet altijd vóór het eerste gebruik worden bepaald op basis van de lengte van de lijn (afb. 2.9). De lijn vormt met één of twee ingenaaide ringen een lus. Zodra de eerste gebruiker de bovenkant van de ladder heeft bereikt, bevestigt de tweede gebruiker de lijn aan de onderkant van de ladder en begint hij met de klim. De eerste ring bevindt zich dan onderaan de ladder wanneer de tweede gebruiker de bovenkant van de ladder heeft bereikt (afb. 2.10). Hierbij moet een rol worden gebruikt voor de omleiding (EN 12278). Deze leidt de lijn alleen om ter voorkoming van een slappe lijn. Zodra de eerste gebruiker de bovenkant van de ladder heeft bereikt en zich niet meer in het systeem bevindt,

kan de tweede gebruiker zich in de onderste lus zekeren en de beklimming beginnen (afb. 2.10).

6.) Gebruiksrichtlijnen GORDON Rescue

Het apparaat kan worden gebruikt als onderdeel van een systeem dat voldoet aan specifieke erkende internationale normen voor het specifieke gebruik en indien het verankeringspunt bestand is tegen de belastingen. Het rescue-oog wordt bovendien getest als verankeringspunt volgens EN795: 2012; het mag alleen door één enkele gebruiker worden gebruikt als het is uitgerust met een middel dat de dynamische krachten bij het opvangen beperkt tot een maximum van 6 kN. SKYLOTEC adviseert het oog te markeren door middel van een revisiesticker die aangeeft wanneer de volgende inspectie moet worden uitgevoerd. Bij dit oog kunnen katrolblokken DIN EN 1496 worden bevestigd conform; hiervoor mogen alleen goedgekeurde onderdelen worden geïnstalleerd:

Verbindingselementen: Schroefschakels EN 362-Q

Verbindingselementen: Karabijnhaak EN 362-B

Kernmantel-lijnen met geringe rekking EN1891

Lijnrollen EN 12278

7.) Verzorging en onderhoud

Reiniging

Het apparaat kan regelmatig (of na elk gebruik in een maritieme omgeving) met een mild reinigingsmiddel worden gereinigd. Daarna moet het apparaat zonder kunstmatige invloed (directe warmtetoevoer) drogen. Bewegende delen kunnen regelmatig worden gesmeerd met een hars-, zuur- en siliconenvrije multi-olie die rubber, verf en kunststoffen niet aantast of met een droog smeermiddel (PTFE). Het verbindingsmiddel bestaat uit PA en mag alleen worden schoongemaakt met warm water of een neutraal reinigingsmiddel. In geen geval met verdunning of iets dergelijks. Resten van het reinigingsmiddel moeten volledig met schoon water worden weggespoeld.

Opslag en transport

Bewaar het apparaat op een droge en schone plaats, uit de buurt van corrosieve of chemische middelen. Het apparaat moet zo worden getransporteerd dat het niet kan worden beschadigd.

8.) Regelmatige inspecties

De minimaal jaarlijks plaatsvindende (conform EN) controle (gedocumenteerde visuele en functionele controle) moet door een bevoegd persoon in overeenstemming met DGUV principe 312-906 (d.w.z. conform de nationale voorschriften voor de inspectie van persoonlijke beschermingsmiddelen) worden uitgevoerd. Bij gebruik door verschillende personen (meer dan 3 per dag) moet de test elke 6 maanden worden uitgevoerd. De intervallen moeten echter worden aangepast aan de werkelijke gebruiksomstandigheden. Er kunnen dus kortere intervallen nodig zijn, vooral

bij gebruik in veeleisende omgevingscondities. Het minimaal elke 5 jaar plaatsvindende onderhoud (gedocumenteerd demontage en intensieve controle) mag alleen door SKYLOTEC of een door Skylotec geschoold servicebedrijf worden uitgevoerd. De regelmatige inspectie en het onderhoud zijn gebaseerd op de werkelijke hefintervallen en de atmosfeer (stof, vocht, enz.) waarin de Gordon/Gordon Rescue wordt gebruikt. Het apparaat moet worden beschermd tegen contact met vreemde stoffen zoals zouten, oliën, chemicaliën, verf en tegen de effecten van vuur, lasvlammen en -vonken, zuren en logen en dergelijke. Bij een controle moet voor elk product een controlekaart volgens punt 10) worden ingevuld en ingevoerd in de Skylotec-homebase.

9.) Identificatie- en garantiecertificaat

Informatie over de aangebrachte stickers komt overeen met die van het meegeleverde product.

- a) Productnaam
- b) Artikelnummer
- c) Maat/lengte
- d) Materiaal
- e) Serie-nr.
- f) Maand en jaar van productie
- g 1-x) Normen (internationaal)
- h 1-x) Certificaatsnummer
- i 1-x) Certificeringsinstantie
- j 1-x) Certificaatdatum
- k 1-x) Max. aantal personen
- l 1-x) Testgewicht/testbelasting
- m1-x) Max. belasting
- n) Instelling voor productiebewaking; kwaliteitsbeheersysteem
- o) Bron conformiteitsverklaring

De volledige conformiteitsverklaring kunt u via de volgende link openen: www.skylotec.com/downloads

10.) Controlekaart

- 10.1–10.5) Gelieve bij de inspectie in te vullen
- 10.1) Datum
- 10.2) Controleur
- 10.3) Reden
- 10.4) Opmerking
- 10.5) Volgende inspectie

11.) Persoonsinformatie

- 11.1–11.4) Gelieve door de koper in te vullen
- 11.1) Aankoopdatum
- 11.2) Eerste gebruik
- 11.3) Gebruiker
- 11.4) Bedrijf

12.) Lijst van certificatie-instellingen



Brug ok



Vær forsigtig ved brugen



Livsfare



Må ikke anvendes således/fås ikke i denne version

1.) Mærkning (se tabel 1)

2.) Generelle oplysninger

SKYLOTEC- udstyr og komponenter til beskyttelse mod styrt fra store højder opfylder eller overgår gældende europæiske, amerikanske eller andre internationale standarder. Læs venligst omhyggeligt denne vejledning, inden du bruger produktet. De situationer, i hvilke dette udstyr bruges, er i deres natur farlige – udstyret må derfor kun bruges af en kompetent person, der er særligt uddannet i brugen af dette udstyr. Brugeren er ansvarlig for, at han kender til den korrekte brug af udstyret, har læst og forstået denne vejledning, kun bruger udstyret i henhold til dets bestemmelse og følger alle påkrævede sikkerhedsprocedurer. Inden hver brug skal der altid gennemføres en risikovurdering, og ved arbejder i højder skal der forelægges en redningsplan. Producenten eller forhandleren kan ikke gøres ansvarlig for senere indtrædende skader, kvæstelser eller dødsfald på grund af ukyndig brug. Sørg altid for, at alle komponenter i et sikkerhedssystem er kompatible, og sørg for, at systemet fungerer sikkert. Hvis du ikke er sikker på produktets korrekte brug, henvend dig til en kompetent person, eller kontakt producenten.

Ved levering af et komplet system må bestanddele fra det komplette system ikke udskiftes. Produkterne må ikke åbnes. Kun SKYLOTEC og dens servicepartnere eller personer, der er særligt uddannet af SKYLOTEC (niveau 2), må åbne produktet og udskifte systemets dele.

3.) Anvendelse

Dette produkt er faldsikringsudstyr, der komplet blokerer hjulet, så snart der – uanset fremløbsretning – sker en pludselig nedadgående bevægelse (for hurtig nedsænkning, fald, balancetab). Produktet må kun bruges sammen med en af Skylotec godkendt line (ill. 2.1). Korrekt montage af støttelinen er ufravigelig for at undgå alvorlige eller endda livsfarlige kvæstelser. (ill. 2.2). En forkert monteret støtteline kan medføre alvorlige eller endda livsfarlige kvæstelser (ill. 3.1 + 3.2 + 3.3).

Faldsikringsudstyret skal altid monteres over brugeren (ill. 2.3), og personer må ikke stige hen over det (ill. 3.4).

Inden udstyret anvendes, skal der gennemføres en visuel og en funktionel kontrol. (ill. 2.4 + 2.5). Kontrollér først enheden og sikkerhedslinen i hele dens længde for skader (revner,

deformationer osv.). Gennemfør en visuel kontrol af rullepladerne, hjulene og akslerne for skader, fejlfunktion og mærkningens læsbarhed for at sikre, at alle bevægelige dele kan bevæge sig korrekt. Ekstreme temperaturer og påvirkning fra kemikalier som rust, revner og slidtage kan medføre nedsat produktsikkerhed. Hvis en kontrol resulterer i tvivl ved produktets sikre tilstand, eller hvis der er sket et styrt, skal dette produkt omgående tages ud af drift, og den fortsatte brug skal forhindres, indtil en kompetent person skriftligt har bekræftet, at der garanteres for fortsat sikker brug. Hvis en reparation eller udskiftning af dele er nødvendig, må dette kun udføres af producenten eller en autoriseret reparatør (ill. 3.5). En rullens levetid er afhængig af anvendelsens omfang og type samt vedligeholdelsen og kan være på mere end 5 år. Ved længere tids brug under hårde betingelser, f.eks. med støv, sand og slam, skal intervallerne for materialekontrollerne forkortes; det kan også afkorte produktets levetid. Systemet må kun anvendes af én person. Produktet skal positioneres således, at systemets bevægelsesfrihed og faldruten ikke nedsættes og er beskyttet mod tværgående belastning og knæk. Arbejdet bør udføres så tæt som muligt ved ankerpunktet (maks. 1,5 m lodret set fra ankerpunktet i begge retninger langs med nedstyrtningskanten) for at undgå kvæstelser forårsaget af pendulsving ved fald (ill. 2.6). Ved anvendelse af dette produkt i miljøer med ætsende kemikalier, bevægelige maskindele, elektriske farekilder, skarpe kanter og ru overflader skal der udvises største forsigtighed. Linen kan blive glat ved fugt og frost. Under sådanne betingelser må udstyret kun anvendes med største forsigtighed. Over massegoods eller andet materiale, som man kan synke ned i, må faldsikringsudstyr ikke bruges til sikring af personer (ill. 3.6).

Til brug af faldsikringsudstyr er kun faldsikringsseler iht. EN 361:2002, CSA Z259.10, ANSI/ASSE Z359.1-2007 godkendt (ill. 2.7) (andre seler er ikke tilladt, ill. 3.7). Den tilladte nominelle last af den person, der skal sikres, er 140 kg (ill. 2.8).

Den påkrævede højde under brugerens fødder skal være mindst 2,1 m, hvis ankerpunktet er over brugeren og udstyret bruges som faldsikringsudstyr. Hvis GORDON Rescues Rescue Loop anvendes som ankerpunkt, skal der til identifikation af den påkrævede højde under brugeren også tages højde for vejledningen for det udstyr, der bruges sammen med.

Udstyret må i undtagelsestilfælde bruges til lastsikring af op til 140 kg, efter lastsikringen skal der gennemføres en Level 2-kontrol. Så længe denne kontrol ikke er gennemført, må udstyret under ingen omstændigheder igen anvendes til personsikring!

Under hele arbejdsprocessen skal man være opmærksom på, at alle involverede personer er sikret tilstrækkeligt mod nedstyrtning! Man skal være opmærksom på, at låsen på alle forbindelseselementer virker forsvarligt.

4.) Ankerpunkt

Ankerpunktet, som udstyret skal fastgøres på, skal have en min. bæreevne på 10 KN (1t). Ankerpunkter skal overholde EN 795. Forbindelselementer skal overholde EN 362. Sikre ankerpunkter er f.eks. bærende dele af konstruktioner. Anhugning på stigesprosser, vinduessprosser, radiatorrør osv. er ikke tilladt. Ankerpunktets belastningsgrænse og position er væsentlige for sikkerheden. Ankerpunktets position skal derfor altid vælges således, at linen ved nedfiring ikke kører over kanter og ikke løber forbi genstande med skarpe kanter eller ru murflader. Hvis en tilstrækkelig afstand ikke kan overholdes, skal der bruges en egnet kantbeskyttelse. Der skal altid etableres en sikker forbindelse mellem det pågældende holdesystem og faldsikringsudstyret. Overhold betjeningsvejledningen til det medfølgende udstyr!

5.) Brugsanvisninger GORDON

Dette produkt er primært beregnet til sikring ved opstigning på stiger eller andre strukturer med relation til arbejdssikkerheden. Produktet kan også bruges ved parkour på line eller ved sportsklatring, hvis det i henhold til industriel standard kontrolleres mindst en gang årligt. Produktet kan monteres på to forskellige måder.

Lineenden fastgøres på brugerens udstyr; en anden person eller en vægt forhindrer tovslæg. Inden første brug skal vægten svarende til linens længde fastlægges (ill. 2.9).

Linen danner en strop med en eller to isyede ringe. Så snart den første bruger har nået stigens øvre ende, fastgør den anden bruger linen ved stigens nedre ende og starter så opstigningen. Den første ring befinder sig så ved stigens nedre ende, når den anden bruger er nået op til stigens øvre ende (ill. 2.10.). Til omstyring skal der bruges en rulle (EN 12278). Denne omstyrer kun linen for at forhindre tovslæg. Så snart den første bruger har nået stigens øvre ende og ikke længere er i systemet, kan den anden bruger sikre den nederste strop og begynde opstigningen (ill. 2.10).

6.) Brugsanvisninger GORDON Rescue

Udstyret må bruges som en del af et system, der med eller i overensstemmelse iht. den specifikke anvendelse er i overensstemmelse med særlige, anerkendte internationale standarder, og ankerpunktet er i stand til at modstå lasten. Rescue Loop er kontrolleret ekstra som ankerpunkt iht. EN795:2012; den må kun bruges af en enkelt bruger, hvis denne er udstyret med et middel, der begrænser de dynamiske kræfter ved selve faldsikringen på højst 6 kN. SKYLOTEC anbefaler mærkning af loopen ved hjælp af revisionsmærkat, hvoraf det fremgår, hvornår den næste inspektion skal gennemføres. På denne loop kan der fastgøres taljer iht. DIN EN 1496; her må kun bruges godkendte komponenter:

Forbindelselementer: Skruedele EN 362-Q

Forbindelselementer: Karabinhager EN 362-B

Kernesvøbsliner med lille elasticitet (EN1891)
Lineruller EN 12278

7.) Vedligeholdelse og pleje

Rengøring

Udstyret kan renses regelmæssigt (eller efter hver brug i maritimt miljø) med et mildt rensmiddel. Derefter skal udstyret tørre uden kunstig påvirkning (direkte varmepåvirkning). Bevægelige dele kan regelmæssigt smøres med en harpiks-, syre- og silikonefri multioolie, der ikke angriber gummi, lak og kunststof, eller med en tøjglidespray (PTFE-). Forbindelseselementet består af PA og må kun renses med varmt vand eller et neutralt rensmiddel. Under ingen omstændigheder med fortynder el.lign. Rensmiddelrester skal skylles helt af med rent vand.

Opbevaring og transport

Udstyret skal opbevares tørt og rent og må ikke opbevares i nærheden af korrosive eller kemiske stoffer. Udstyret bør transporteres således, at det ikke kan beskadiges.

8.) Regelmæssige kontroller

Kontrollen (dokumenteret visuel og funktionel kontrol) skal gennemføres mindst én gang årligt (iht. EN) af en fagkyndig person iht. BGG 312-906 (national forskrift for kontrol af personligt sikringsudstyr). Hvis udstyret bruges af flere forskellige brugere (mere end 3 dagligt), skal der gennemføres en kontrol hver 6. måned. Tidsintervallerne bør dog tilpasses de faktisk anvendelsesbetingelser. Således kræves eventuel kortere intervaller, navnlig ved brug under krævende omgivelsesbetingelser. Vedligeholdelsen (dokumenteret adskillelse og detaljeret kontrol) mindst hvert 5. år må kun gennemføres af SKYLOTE eller et af Skylotec uddannet servicefirma. Den regelmæssige kontrol og vedligeholdelse er afhængig af de faktiske løfteintervaller og det miljø (støv, fugtighed osv.), hvor Gordon/Gordon Rescue bruges. Inden kontakt med fremmede stoffer som salt, olie, kemikalier, lakker samt inden påvirkning fra ild, svejseflammer og -gnister, syrer og lud og lignende skal udstyret beskyttes. Ved en kontrol af hvert produkt skal et kontrolkort (iht. punkt 10) udfyldes og registreres i Skylotec-homebasen.

9.) Identifikations- og garanticertifikat

Oplysninger på de påførte selvklebende etiketter svarer til dem på det medfølgende produkt.

- a) Produktnavn
- b) Artikelnummer
- c) Størrelse/længde
- d) Materiale
- e) Serienr.
- f) Produktionsmåned og -år
- g 1-x) Standarder (international)
- h 1-x) Certifikatsnummer
- i 1-x) Certifikatsmyndighed
- j 1-x) Certifikatsdato
- k 1-x) Maks. antal personer
- l 1-x) Kontrollvægt/kontrollast
- m1-x) Maks. belastning
- n) Produktionskontrolmyndighed; kvalitetsstyringsystem
- o) Kilde overensstemmelseserklæring

Hele overensstemmelseserklæringen findes på følgende link:
www.skylotec.com/downloads

10.) Kontrolkort

- 10.1–10.5) Skal udfyldes ved revision
- 10.1) Dato
- 10.2) Kontrollant
- 10.3) Grund
- 10.4) Anmærkning
- 10.5) Næste undersøgelse

11.) Personoplysninger

- 11.1–11.4) Skal udfyldes af køber
- 11.1) Købsdato
- 11.2) Første anvendelse
- 11.3) Bruger
- 11.4) Virksomhed

12.) Liste over certificeringsorganer



Bruk ok



Vær forsiktig ved bruk



Livsfare



Kan ikke brukes slik/er ikke tilgjengelig i denne versjonen

1.) Merking (se tabell 1)

2.) Generell informasjon

SKYLOTEC-utstyr og fallbeskyttelseskomponenter oppfyller eller overgår dagens europeiske, amerikanske eller andre internasjonale standarder. Vennligst les denne bruksanvisningen nøye før du bruker produktet. De aktivitetene som krever dette utstyret er i utgangspunktet farlige - dette utstyret bør derfor bare brukes av en kompetent person som har fått spesiell opplæring i å håndtere det. Det er brukerens ansvar å sørge for at han har blitt informert om riktig bruk av dette utstyret, har lest og forstått denne bruksanvisningen, bruker utstyret bare i henhold til hensikten og følger alle nødvendige sikkerhetsprosedyrer. Det er viktig å utføre en risikovurdering før bruk og kunne legge frem en redningsplan for arbeid i høyden. Produsenten eller forhandleren kan ikke holdes ansvarlig for eventuelle etterfølgende skader, skader eller død på grunn av feilaktig bruk. Kontroller alltid kompatibiliteten til alle de ulike komponentene i sikkerhetssystemet med hverandre, og forsikre deg om at systemet fungerer trygt og slik det skal. Dersom du ikke er sikker på om du bruker produktet, må du kontakte en kompetent person eller kontakte produsenten.

Ved levering av et komplett system, må enkeltdeler av systemet ikke byttes ut. Enhetene må ikke åpnes. Kun SKYLOTEC og autoriserte servicepartnere, samt personer som har fått spesiell opplæring av SKYLOTEC (Level 2) kan åpne enhetene og skifte ut bestanddeler i systemet.

3.) Bruk

Dette produktet er et høydesikringsapparat som helt blokkerer hjulet så snart det skjer en plutselig nedadgående bevegelse, uavhengig av løperetningen (for rask senking, fall, tap av balanse). Produktet må bare brukes med et Skylotec-testet sikkerhetsline (Ill. 2.1). Den korrekte festingen av sikkerhetslinen er viktig for å unngå alvorlige eller livstruende skader. (Ill. 2.2). En sikkerhetsline som er satt inn feil kan føre til alvorlige eller til og med livstruende skader (Ill. 3.1 + 3.2 + 3.3).

Høydesikringsapparatet må alltid installeres over brukeren (Ill. 2.3) og må aldri forbigås (Ill. 3.4).

Før innretningen brukes, må det utføres en visuell og en funksjonskontroll (Ill. 2.4+2.5). Kontroller først enheten inkludert hele lengden av den inntrekkbare sikkerhetslinen for skader (rifter, misdannelser, korrosjon osv.). Foreta en visuell kontroll av

taljeplater, hjul og aksler med tanke på skade, funksjonsfeil og lesbarhet av merket for å sikre at alle bevegelige deler kan bevege seg slik de skal. Ekstreme temperaturer, kjemikalier, rust, sprekker og tegn på slitasje kan svekke produktsikkerheten. Dersom man ved kontroll er usikker på om utstyrets tilstand eller det har oppstått et krasj, må bruk av utstyret stanses omgående, samtidig som det må forhindres videre bruk inntil en kompetent person har bekreftet skriftlig at det er trygt å bruke. Dersom reparasjon eller utskifting av deler er nødvendig, skal dette kun gjøres av produsenten eller en autorisert reparatør (Ill. 3.5). Levetiden til en talje er avhengig av bruk og vedlikehold og kan være over 5 år. Ved langvarig bruk under vanskelige forhold, f.eks. ved mye støv, sand og slam, skal intervallene mellom materialtestene forkortes; levetiden til enheten kan også forkortes.

Systemet skal kun brukes av en person om gangen. Produktet må plasseres slik at bevegelsesfriheten til systemet og fallveien ikke hindres og er beskyttet mot tverr- og knekkbelastning. Arbeid så tett til festepunktet som mulig (maks. 1,5 m sett loddrett fra festepunktet i begge retninger langs fallkanten) for å unngå personskader grunnet et pendelfall (fig. 2.6). Det bør utvises ekstrem forsiktighet ved bruk av dette produktet i miljøer med korrosive kjemikalier, bevegelige maskiner, elektriske farer, skarpe kanter og grove overflater. Sikkerhetslinen kan bli glatt ved fuktighet og frost. Enheten må brukes med største forsiktighet under slike forhold.

Over bulkmateriale eller lignende stoffer, der det er mulig å synke, skal høydesikringsapparat ikke brukes til å sikre personer (Ill. 3.6). Ved bruk av høydesikringsapparater er kun seler i henhold til EN 361: 2002, CSA Z259.10, ANSI / ASSE Z359.1-2007 tillatt (Ill. 2.7) (andre seler er ikke tillatt, Ill. 3.7). Den tillatte nominelle belastningen til personen som skal sikres er 140 kg (Ill. 2.8).

Den nødvendige klareringshøyden under brukerens føtter må være minst 2,1 m når ankerpunktet ligger over brukeren, og utstyret brukes som høydesikringsapparat. Dersom redningsmaljen til GORDON Rescue brukes som ankerpunkt, må instruksjonene for hele utstyret tas i betraktning for å bestemme den nødvendige klaringen under brukeren.

Enheten kan i unntakstilfeller brukes til lastsikring på opptil 140 kg. I etterkant må det da utføres en Level2-gjennomgang som kontroll. Før denne kontrollen har funnet sted, må enheten under ingen omstendigheter brukes igjen til sikring av personer!

Under hele arbeidsprosessen må det sikres at alle involverte personer er tilstrekkelig beskyttet mot fall!

Det må spesielt sørges for at samtlige koblingsstykker (karabinkroker) er sikkert lukket.

4.) Forankring

Forankringen som utstyret festes i, må ha en minimum styrke på 10 kN (1t t). Forankringspunktet må oppfylle EN 795. Koblingsstykkene må oppfylle EN 362. Som sikkert ankerpunkt kan

f.eks. være bærende deler av konstruksjonen. Det må ikke forankres i stigerør, vinduskarmer, varmerør eller lignende. Bæreevnen og posisjonen til forankringen er vesentlig for sikkerheten. Plasseringen av forankringspunktet må derfor alltid være slik at sikkerhetslinen ikke løper over kanter under rappelling og ikke kjører forbi skarpe kanter eller grove vegger. Dersom en tilstrekkelig avstand ikke kan opprettholdes, må en passende kantbeskyttelse brukes. Under alle omstendigheter skal det opprettes en sikker forbindelse mellom den tilhørende kroppsholdingsanordningen og høydesikringsapparatet. Bruksanvisningen til de enhetene som brukes må leses nøye!

5.) Bruk av GORDON

Dette produktet brukes først og fremst til sikring ved bruk av stiger eller andre konstruksjoner som krever ekstra sikkerhet. Enheten kan også brukes i parcour i høyden eller til sportsklatring dersom enheten oppfyller industristandard. Den må kontrolleres minimum en gang i året. Produktet kan festes på to måter:

Fest en ende til brukerens utstyr, en annen person eller en vekt som forhindrer slakk sikringsline. Vekten må alltid bestemmes etter sikringslinens lengde før første gangs bruk (Ill. 2.9).

Sikringslinen danner en løkke med en eller to innsydde ringer. Så snart den første brukeren har nådd toppen av stigen, fester den andre brukeren sikringslinen til bunnen av stigen og begynner oppstigningen. Den første ringen vil da være på bunnen av stigen når den andre brukeren når toppen av stigen (Ill. 2.10). I dette tilfellet må det benyttes en talje til omdirigering (EN 12278). Denne dirigerer bare sikringslinen å hindre slakk. Så snart den første brukeren har nådd øvre ende av stigen og ikke lenger befinner seg i systemet, kan den andre brukeren sikre seg i den nedre løkken og begynne å klatre (fig. 2.10).

6.) Bruk av GORDON Rescue

Enheten kan brukes som en del av et system som overholder spesifikke anerkjente, internasjonale standarder for bestemt bruk, og at forankringspunktet er i stand til å tåle belastningene. Rescu-maljen er i tillegg testet som forankringspunkt i henhold til EN795: 2012; den kan bare brukes av en enkelt bruker - dersom den er utstyrt med et middel som begrenser de dynamiske kreftene ved retur til maksimalt 6 kN. SKYLOTEC anbefaler merking av maljen ved hjelp av et revisjonsmerke som viser når neste inspeksjon må utføres. Til denne maljen kan det festes taljer i henhold til DIN EN 1496. Kun godkjente komponenter kan installeres:

Koblingsstykker: Skrueforbindelser EN 362-Q

Koblingsstykker: Karabinkrok EN 362-B

Kernmanteltau med lav strekkevne EN1891

Taljer EN 12278

7.) Vedlikehold og stell

Rengjøring

Enheten skal rengjøres regelmessig (eller etter hver bruk i maritime omgivelser) med et mildt vaskemiddel. Deretter må enheten tørke uten kunstig påvirkning (unngå direkte varme). Bevegelige deler kan smøres regelmessig med harpiks-, syre- og silikonfri multiolje som ikke angriper gummi, maling og plast, eller et tørt smøremiddel (PTFE). Bindemiddelet består av PA og må kun rengjøres med varmt vann eller nøytralt vaskemiddel. Bruk aldri tynner eller lignende. Alle rester av rengjøringsmidlet må skylles bort med rent vann.

Oppbevaring og transport

Oppbevar enheten på et tørt og rent sted, borte fra etsende eller kjemiske stoffer. Enheten skal transporteres slik at det er trygt mot skade.

8.) Regelmessige kontroller

Kontrollen som finner sted minst én gang i året (iht. EN) (dokumentert visuell kontroll og funksjonkontroll) må utføres av en sakkyndig person i henhold til DGUV artikkel 312-906 (dvs. de nasjonale forskriftene for PSA-kontroll). Når enheten brukes av forskjellige personer (mer enn 3 daglig), må testen utføres hver 6. måned. Intervallene skal imidlertid justeres til de faktiske bruksforholdene. Kortere avstander kan derfor være påkrevet, spesielt ved bruk under krevende miljøforhold.

Vedlikeholdet som finner sted minst hvert 5. år (dokumentert demontering og innstendig kontroll) må kun utføres av SKYLOTEC eller en servicebedrift som har fått opplæring av SKYLOTEC. Regelmessig kontroll og vedlikehold retter seg etter de faktiske løfteintervallene og atmosfæren (støv, fuktighet osv.) der Gordon/Gordon Rescue brukes

Enheten må beskyttet mot kontakt med fremmede stoffer som salter, oljer, kjemikalier, maling/lakk og mot virkningen av brann, sveiseflammer og gnister, syrer og alkalier og lignende. Ved kontroll av hvert enkelt punkt, skal et kontrollkort i henhold til punkt 10) fylles ut og innføres i SkylotechHomebase.

9.) Identifiserings- og garantisertifikat

Informasjon om de anvendte klistremerkene stemmer overens med dem som leveres sammen med produktet. a) Produktnavn

- b) Artikkelnummer
- c) Størrelse/lengde
- d) Materiale
- e) Serienr.
- f) Måned og år for produksjon
- g 1-x) Standarder (internasjonale)
- h 1-x) Sertifikatsnummer
- i 1-x) Sertifiseringsorgan
- j 1-x) Sertifikatsdato
- k 1-x) Maks. antall personer
- l 1-x) Kontrollvekt/kontrollast
- m1-x) Maks. belastning
- n) Produksjonsovervåkingsorgan, kvalitetsstyringssystem
- o) Kilde samsvarserklæring

Den komplette samsvarserklæringen kan lastes ned fra følgende lenke: www.skylootec.com/downloads

10.) Kontrollkort

10.1–10.5) Fylles ut ved inspeksjon

- 10.1) Dato
- 10.2) Kontrollør
- 10.3) Grunn
- 10.4) Bemerkning
- 10.5) Neste undersøkelse

11.) Person-opplysninger

11.1–11.4) Fylles ut av kjøper

- 11.1) Kjøpsdato
- 11.2) Førstegangsbruk
- 11.3) Bruker
- 11.4) Foretak

12.) Liste over sertifiseringsorganer



Käyttö OK



Varovaisuus käytössä



Hengenvaara



Ei voi käyttää näin/Ei saatavana tässä versiossa

1.) Tunnus (katso taulukko 1)

2.) Yleisiä huomautuksia

SKYLOTEC-varusteosat ja komponentit korkealta paikalta putoamisen suojaamiseen vastaavat voimassa olevia eurooppalaisia ja muita kansainvälisiä normeja tai ylittävät ne. Lue ohjeet tarkoin ennen tuotteen käyttöä. Tehtävät, joihin käytetään tätä varustetta, ovat luonnostaan vaarallisia - tätä varustetta saa käyttää sen vuoksi vain pätevä ja erikoisesti sen käyttöön huolella perehtynyt henkilö. Käyttäjä kantaa vastuun siitä, että hänelle on selvitetty varusteen korrekti käyttö, että hän on lukenut ja ymmärtänyt ohjeen ja että hän käyttää laitetta vain tarkoituksenmukaisesti ja että hän harjoittelee kaikkia turvallisuustoimenpiteitä. Riskinarviointi on suoritettava jokaista käyttöä varten ja korkeilla paikoilla työskentelyä varten on esitettävä pelastussuunnitelma. Valmistajaa tai myyjää ei voi asettaa vastuuseen myöhemmin esiintyneistä vahingoista, loukkaantumisista tai kuolemantapauksista, mikäli ne ovat aiheutuneet asiaankuulumattomasta käytöstä. Varmista aina kaikkien komponenttien yhteensopivuus, ja mahdollista järjestelmän turvallinen toimintotapa. Mikäli olet epävarma tuotteen käytöstä, käänny siinä tapauksessa pätevän henkilön puoleen tai ota yhteys valmistajaan.

Täydellisen järjestelmän toimituksessa ei täydellisen järjestelmän osarakenteita saa korvata. Laitteita ei saa avata. Laitteen saavat avata ja järjestelmän osia vaihtaa vain SKYLOTEC ja sen valtuuttamat huoltopartnerit, sekä SKYLOTECIN erityisesti kouluttamat henkilöt (taso 2)

3.) Käyttö

Tällä tuotteella tarkoitetaan kelautuvaa tarrainta, mikä lukittaa rataan heti, jos sen juoksusuunta muuttuu tahattomasti yhtäkkiseen alaspäinliikkeeseen (liian nopea laskeutuminen putoaminen, tasapainon menetys). Tuotetta saa käyttää vain Skylotecin hyväksymällä köydellä (kuva 2.1.). Pitoköyden korrekti kiinnitys on ehdoton, jolla estetään vakavat tai jopa hengenvaaralliset loukkaantumiset. (Kuva 2.2). Väärin kiinnitetty pitoköysi voi johtaa vakaviin tai jopa hengenvaarallisiin loukkaantumisiin (kuva 3.1 + 3.2 + 3.3).

Kelautuva tarrain täytyy olla aina käyttäjän yläpuolella (kuva 2.3) eikä sen ylitse saa kulkea (kuva 3.4).

Ennen laitteen käyttöä se on tarkastettava silmämääräisesti ja toiminto on kokeiltava (kuva 2.4+2.5). Tarkasta ensin yksikkö, sisältäen ulosliikkuvassa vaimentavassa liitosvälineessä mahdollisesti esiintyvät viat (repeytymiset, muodonmuutokset ym.). Tarkasta silmämääräisesti rullalaatat, rullat ja akselit ja varmista, että kaikkii liikkuvat osat myös liikkuvat korrektisti. Ääriämpötilat ja kemialliset aineet sekä ruoste, repeytymät ja kulumiset voivat vaikuttaa tuoteturvallisuuteen negatiivisesti. Jos tarkastuksen tulos laitteen kunnosta on epävarma tai putoaminen on tapahtunut, täytyy laite poistaa välittömästi käytöstä ja sen käyttö en estettävä niin kauaksi aikaa, kunnes pätevä henkilö on vahvistanut kirjallisesti, että laitteen käyttö on turvallista. Jos korjaus tai osien vaihto on tarpeen, saa sen suorittaa vain valmistaja tai siihen valtuutettu korjaaja (kuva 3.5). Rullan kestoikä on riippuvainen käytön laajuudesta ja tavasta sekä huollosta, ja voi olla jopa yli 5 vuotta. Pitempi aikaisessa käytössä vaikeissa olosuhteissa, joissa esiintyy esim. pölyä, hiekkaa tai mutaa, täytyy materiaalitarkastuksen aikoja lyhentää; laitteen käyttöikä voi myös lyhentyä.

Tuotetta saa käyttää ainoastaan yksi henkilö. Tuote on asemoitava niin, että järjestelmän liikkuminen ei ole estetty eikä vaikuta putoamistiehen ja että laite on suojattu poikittaisilta ja taittokuormituksilta. Työskentele mahdollisimman lähellä kiinnityskohtaa (kork. 1,5m luotisuorassa kiinnityskohtaan molempiin suuntiin putoamisreunaa pitkin), estämään vapaasti liikkuvista osista syntyviä loukkaantumisia (kuv 2.6). Jos laitetta käytetään kemiallisten aineiden, liikkuvien koneosien, sähköisten vaaralähteiden, terävien reunojen ja karkeiden pintojen lähetyillä, on oltava erittäin varovainen. Köysi voi muuttua liukkaaksi märästä ja pakkasesta. Laitetta saa käyttää tällaisissa tilanteissa erittäin varovaisesti.

Irtotavaran yläpuolella ym. Aineissa, joihin voi upota, laitetta ei saa käyttää henkilöiden turvaamiseksi (kuva 3.6).

Putoamissuojaimien käyttöön on hyväksytty vain EN 361:2002, CSA Z259.10, ANSI/ASSE Z359.1-2007 mukaiset varmistusvyöt (kuva 2.7.) (muuta vöitä ei saa käyttää, kuva 3.7.). Varmistettavan henkilön sallittu nimelliskuormitus on 140 kg (kuva 2.8.).

Vaadittu sisäkorkeus käyttäjän jalkojen alla täytyy olla vähintään 2,1 m, jos kiinnityskohta on käyttäjän yläpuolella ja varustetta käytetään putoamisenestolaitteena. Jos GORDON Rescuen pelastussilmukkaa käytetään kiinnityskohtana, on silloin käyttäjän alla olevan vaaditun vapaatilan laskentaan huomioitava myös siihen liitetyn varusteen käyttöohjeet.

Laitetta saa käyttää poikkeuksellisesti 140 kg painoisen kuormanvarmistamiseen, varmistamisen jälkeen on suoritettava taso2 tarkastus. Ennen tätä tarkastusta laitetta ei saa käyttää missään tapauksessa henkilön suojaamiseen!

Koko työskentelyn aikana on huolehdittava siitä, että kaikki henkilöt ovat riittävästi varmistettu putoamisen varalta!

Erityisesti on huomioitava liitoselementtien varma lukitus.

4.) Kiinnityskohta

Kiinnityskohdan lujuuden, johon varuste kiinnitetään, täytyy kestää vähintään 10 KN (1t). Erikoisten kiinnityskohtien täytyy vastataeurooppalaista EN 795. Erikoisten kiinnityskohtien täytyy vastata eurooppalaista EN 362. Turvallisena kiinnityskohtana voi käyttää esim. rakenteiden kantavia osia. Kiinnittäminen esimerkiksi tikapuiden poikkipuihin, lämmitysputkiin ym. on kielletty. Kiinnityskohdan kestävyys ja asemointi ovat olennaisia turvallisuudelle. Kiinnityskohdan paikka on sen vuoksi aina valittava niin, että köysi ei kulje sitä löystäessä reunojen ylitse eikä teräväreunaisten tavaroiden tai karkeiden muurien päällä. Jos riittävää etäisyyttä ei voida pitää, täytyy käyttöön ottaa sopiva reunasuojus. Joka tapauksessa täytyy huolehtia vastaavasta kehonpitolaitteistosta ja putoamisenestolaitteistosta. Toimituksen mukana olevaa käyttöohjetta on noudatettava!

5.) GORDON käyttöohje

Tämä tuote on ensisijaisesti tarkoitettu estämään putoamisia tikapuihin nousussa tai muissa työturvallisuuden toimissa. Laitetta voi käyttää myös nuorallakävelyarkuureissa sekä muussa urheilukiipeilyssä, jos laite tarkastetaan teollisuusstandardien mukaisesti. Tuotteen voi kiinnittää kahdella tavalla: Köyden loppupää kiinniteteään käyttäjän varusteisiin, toinen henkilö tai paino estää köyden löystymisen. Paino lasketaan aina ennen ensimmäistä käyttöä köyden pituuden mukaisesti (kuva 2.9.).

Köysi muodostaa yhdellä tai kahdella siihen ommellulla renkaalla lenkin. Heti kun ensimmäinen käyttäjä on saavuttanut tikapuiden yläpään, tuo toinen käyttäjä köyden tikapuiden alapäähän ja aloittaa nousun. Ensimmäinen rengas sijaitsee silloin tikapuiden alapäässä, kun toinen käyttäjä saavuttaa tikapuiden yläpään (kuva 2.10.). Tässä pitää käyttää kääntöön tarkoitettua köysirullaa (EN 12278). Se ohjaa ainoastaan köyttä ja estää löystymisen. Heti kun ensimmäinen käyttäjä on saavuttanut tikkaiden yläpään eikä enää ole kytkettynä järjestelmään, toinen käyttäjä voi varmistaa alemman lenkin ja aloittaa nousun (kuva 2.10).

6.) GORDON Rescue käyttöohje

Laitetta saa käyttää osana järjestelmässä, mikä on erityistä käyttöä varten osa tai yhteensopiva erityisesti hyväksytyjen kansainvälisten standardien kanssa ja kun kiinnityskohta kestää kuormitukset. Pelastus-silmukka on lisäksi tarkastettu EN795:2012 mukaisesti kiinnityskohtana; sitä saa käyttääkäytettävissä on pysäyttämässä 6kN dynaamisia voimia rajoittava väline. SKYLOTEC suosittelee kiinnittämään lenkkiin tunnuksen, josta näkyy seuraavaksi suoritettava tarkastusaika. Tähän lenkkiin voi kiinnittää DIN EN 1496 mukaisen taljan, siihen saa asentaa ainoastaan hyväksytyjä komponentteja.

Liitoselementit: Ruuvilenkki EN 362-Q

Liitoselementit: Karbiini EN 362-B

Vähän joustava työköysi, jossa ydin ja mantteli EN1891 mukainen Köysirullat EN12278

7.) Hoito ja huolto

Puhdistus

Laitteen saa puhdistaa säännöllisesti (tai jokaisen käytön jälkeen meriläheisessä ympäristössä) miedolla puhdistusaineella. Sen jälkeen laite annateen kuivua ilman mekaanisia vaikutuksia (suora lämmön suuntaus). Liikkuvat osat voi käsitellä säännöllisesti hartsia, happoja ja silikoonia sisältämättömällä multiöljyllä, mikä ei vahingoita kumia, lakkaa ja muoviosia, tai kuivaliukusprayllä (PTFE-). Liitoselementti koostuu PASTA ja sen saa puhdistaa vedellä tai neutraalilla puhdistusaineella. Älä koskaan käytä liuotusainetta tai vastaavaa. Puhdistusaineen jäämät on poistettava laitteesta puhtaalla vedellä.

Säilytys ja kuljetus

Laitetta säilytetään kuivassa ja puhtaassa paikassa, lähellä ei saa olla syövyttäviä tai kemiallisia aineita. Laitetta kuljetetaan sitä mitenkään vahingoittamatta.

8.) Säännölliset tarkistukset

Säännölliset tarkistukset vähintään kerran vuodessa (EN mukainen) suoritettava tarkastus (dokumentoitu silmämääräinen tarkastus ja toiminnon tarkastus) on suoritettava DGUV, periaatteen 312-906 (ts. kansallisten asetusten mukainen) henkilökohtaisten suojaimien tarkastukseen pätevä henkilö. Jos laitetta käyttää eri henkilöt (yli 3 henkilöä päivittäin) täytyy tarkastus suorittaa 6 kuukauden välein. Ajat on sopeutettava aina todellisten käyttöjen mukaisesti. Mahdollisesti lyhyemmät tarkastusvälit ovat tarpeen, erityisesti jos käyttö tapahtuu vaativissa olosuhteissa.

Vähintään 5 vuoden välein suoritettavan huollon (dokumentoitu purkamisen ja intensiivinen tarkastus) saa suorittaa vai SKYLOTEC tai Skylotecin siihen kouluttama huoltoliike. Säännöllinen tarkastus ja huolto määräytyy putoamissuojaimen todellisista nostoväleistä ja olosuhteista (pöly, kosteus jne.), jossa Gordon/Gordon Rescue laite tulee käyttöön.

Laite on suojattava vierailta aineilta, kuten suola, öljyt, kemikaalit, lakat sekä tuli, hitsausksesta aiheutuva kuumuus ja kipinät, hapot ja emäkset tai muut vastaavanlaiset aineet. Jokaisen tuotteen tarkastuksen yhteydessä täytyy täyttää tuotetta koskeva kohdan 10) mukainen tarkastuskortti ja tiedot on siirrettävä Skylotecin - Homebase-tietokantaan.

9.) Tunnistus- ja takuutodistus

Tarrassa oleva tunnuskohtainen kohdistusvat toimituksessa olevaan tuotteeseen.

- a) Tuotenimi
- b) Tuotenumero
- c) Koko /Pituus
- d) Materiaali
- e) Sarja-nro.
- f) Valmistuskuukausi ja -vuosi
- g 1-x) Normit (kansainvälinen)
- h 1-x) Sertifikaattinumero
- i 1-x) Sertifiointipaikka
- j 1-x) Sertifiointipäivämäärä
- k 1-x) Kork. sall. henkilömäärä
- l 1-x) Tarkastuspaino /kuorma
- m1-x) Kork. sall. kuormitus
- n) Valmistusta tarkkaileva paikka; Laadunhallintajärjestelmä
- o) Lähde vaatimustenmukaisuustodistus

Täydellinen vaatimustenmukaisuustodistus on ladattavissa seuraavassa linkissä: www.skylotec.com/downloads

10.) Tarkastuskortti

10.1–10.5) Täytä tarkistettaessa

- 10.1) Päiväys
- 10.2) Tarkastaja
- 10.3) Syy
- 10.4) Huomautus
- 10.5) Seuraava tarkastus

11.) Henkilökohtainen tieto

11.1–11.4) Myyjän täytettävä

- 11.1) Ostospäivämäärä
- 11.2) Ensikäyttö
- 11.3) Käyttäjä
- 11.4) Zritys

12.) Sertifiointipaikkojen lista



Användning ok



Lakta försiktighet vid användning



Livsfara



Kan inte användas på detta sätt

1.) Märkning (se tabell 1)

2.) Allmänt

SKYLOTEC utrustningsdelar och komponenter för fallskydd från höga höjder motsvarar eller överträffar gällande europeiska, amerikanska eller andra internationella standarder. Läs noggrant igenom denna instruktion innan du använder produkten. De aktiviteter då denna utrustning används är till sin natur farliga. Denna utrustning får därför endast användas av en kompetent person som är speciellt utbildad för att hantera den. Användaren är ansvarig för att ha klart för sig hur denna utrustning används på rätt sätt, att läsa och förstå denna instruktion, att endast använda utrustningen för det avsedda ändamålet och att öva alla nödvändiga säkerhetsåtgärder. En riskbedömning ska ovillkorligen genomföras före varje användning, och det ska finnas en räddningsplan för höghöjdsarbeten. Tillverkaren eller återförsäljaren kan inte i efterhand göras ansvarig för saksador, personskador eller dödsfall som inträffar på grund av osakkunnig användning. Säkerställ alltid att alla komponenter i ett säkerhetssystem är kompatibla och möjliggör att systemet kan fungera säkert. Kontakta en kompetent person eller tillverkaren om du är osäker på hur produkten ska användas.

Vid leverans av ett komplett system får beståndsdelarna i det kompletta systemet inte bytas ut. Enheterna får inte öppnas. Endast SKYLOTEC och dess servicepartner samt personer som är speciellt utbildade (nivå 2) av SKYLOTEC får öppna enheten och byta komponenter i systemet.

3.) Användning

Denna produkt är en höjdsäkringsutrustning som blockerar löphjulet fullständigt vid en plötslig rörelse nedåt, oberoende av riktning (för snabb nedfiring, fall, förlust av jämvikten). Produkten får endast användas med en av Skylotec provad och godkänd lina (fig. 2.1). Korrekt fastsättning av stödbältet är absolut nödvändigt för att allvarliga eller till och med livsfarliga personskador ska undvikas (fig. 2.2). Felaktigt påsatt stödbälte kan medföra allvarliga eller till och med livsfarliga personskador (fig. 3.1 + 3.2 + 3.3).

Höjdsäkringsutrustningen ska alltid fästas ovanför användaren (fig. 2.3) och får inte överskridas (fig. 3.4).

Syna utrustningen och kontrollera funktionen innan utrustningen används (fig. 2.4 + 2.5). Kontrollera först eventuella skador på enheten, inklusive säkerhetslinans hela längd (sprickor,

deformationer m.m.). Granska skador på löphjulsskivorna, hjulen och axlarna, felfunktion och märkningens läsbarhet för att säkerställa att alla rörliga delar kan röra sig som de ska. Onormala temperaturer och påverkan av kemikalier samt rost, sprickor och nötningsskador kan ha en negativ inverkan på produktsäkerheten. Om en kontroll ger upphov till tveksamheter om utrustningens skick, eller om ett fall har skett, ska utrustningen omedelbart tas ur bruk och vidare användning ska spärras tills en kompetent person har intygat skriftligen att det är säkert att använda utrustningen. Om reparation eller byte av delar är nödvändigt får det endast utföras av tillverkaren eller en behörig reparatör (fig. 3.5). Livslängden på ett löphjul beror på hur ofta och på vilket sätt det används samt underhållet, och kan vara längre än fem år. Vid längre användning under svåra förhållanden, t.ex. damm, sand och slam, ska intervallen mellan materialkontrollerna minskas. Likaså kan utrustningens livslängd minskas.

Systemet får endast användas av en person. Produkten ska placeras så att systemets rörelsefrihet och fallsträckan inte påverkas och att den skyddas mot tvär- och böjbelastningar. Arbeta så nära förankringspunkten som möjligt (max. 1,5 m lodrätt i båda riktningarna längs fallkanten, sett från förankringspunkten) för att undvika skador genom fritt svängande fall (fig. 2.6). Var ytterst försiktig när denna produkt används i miljöer med frätande kemikalier, rörliga maskindelar, elektriska riskkällor, vassa kanter och råa ytor. Linan kan bli hal av väta och frost. Utrustningen får endast användas med största försiktighet under sådana förhållanden.

Höjdsäkringsutrustningar får inte användas för säkring av personer över bulklast eller liknande material som man kan sjunka ned i (fig. 3.6). Vid användning av höjdsäkringsutrustningar är endast fallskyddsselar enligt SS-EN 361:2002, CSA Z259.10, ANSI/ASSE Z359.1-2007 tillåtna (fig. 2.7) (andra selar är inte tillåtna, fig. 3.7). Den tillåtna nominella lasten för den person som ska säkras är 140 kg (fig. 2.8).

Det erforderliga fria utrymmet under användarens fötter ska vara minst 2,1 m om förankringspunkten befinner sig ovanför användaren och utrustningen används som höjdsäkringsutrustning. Om Rescue-öglan i GORDON Rescue används som förankringspunkt ska även instruktionerna för den kombinerade utrustningen beaktas vid beräkning av det fria utrymmet under användaren.

Utrustningen får i undantagsfall användas för lastsäkring upp till 140 kg. Efter lastsäkringen ska en nivå 2-kontroll genomföras. Innan en sådan kontroll har utförts får utrustningen på inga villkor användas för säkring av personer igen!

Se till att alla berörda personer är tillräckligt säkrade mot fall under den tid arbetet pågår!

Kontrollera att alla kopplingselement är säkert låsta.

4.) Förankringspunkt

Förankringspunkten som utrustningen fästs i ska ha en hållfasthet på minst 10 kN (1 ton). Förankringspunkterna ska motsvara SS-EN 795. Kopplingselementen ska motsvara SS-EN 362. Som säker förankringspunkt kan t.ex. bärande delar av konstruktionen fungera. Förankring i stegpinnar, fönsterposter, värmerör m.m. är inte tillåtet. Förankringspunktens belastbarhet och läge är väsentligt för säkerheten. Förankringspunktens läge ska alltid väljas så att linan inte löper över kanten vid nedfiring och inte löper över vasskantade föremål eller råa murytor. Om det inte går att hålla tillräckligt avstånd ska ett lämpligt kantskydd användas. Under alla omständigheter ska det vara en säker koppling mellan kroppshållaranordningen och höjdsäkringsutrustningen. Följ bruksanvisningarna för de enheter som produkten används tillsammans med!

5.) Bruksanvisning GORDON

Denna produkt är i första hand avsedd som arbetsskyddande säkring vid uppstigning på stegar eller andra strukturer. Utrustningen kan emellertid även komma till användning i höghöjdsbanor eller vid sportklättring, om utrustningen kontrolleras minst en gång om året enligt branschstandard. Produkten kan fästas på två sätt:

Ena änden av linan fästs i användarens utrustning och en medhjälpare eller en vikt förhindrar att linan slackar. Vikten ska alltid dimensioneras så att den motsvarar linans längd före det första användningstillfället (fig. 2.9).

Linan bildar en slinga med en eller två isydda ringar. När användare 1 har nått toppen på stegen fäster användare 2 linan i stegens nederdel och börjar uppstigningen. Den första ringen befinner sig då vid stegens nederdel när användare 2 har nått toppen på stegen (fig. 2.10). Ett block måste användas för att styra om linan (SS-EN 12278). Den styr bara om linan för att förhindra slak lina. När användare 1 har nått toppen på stegen och inte längre befinner sig i systemet kan användare 2 säkra sig i den nedre ögla och påbörja uppstigningen (fig- 2.10).

6.) Bruksanvisning GORDON Rescue

Utrustningen får användas som del i ett system som överensstämmer med specifika, erkända internationella standarder vad gäller den specifika användningen och där förankringspunkten klarar av belastningarna. Rescue-ögla är dessutom provad som förankringspunkt enligt SS-EN 795:2012. Den får endast användas av en enskild användare, förutsatt att användaren är försedd med medel som begränsar de dynamiska krafterna till max. 6 kN vid en uppfångning. SKYLOTEC rekommenderar att ögla märks med en revisionsetikett där det framgår när nästa inspektion ska ske. I denna ögla kan block och talja enligt SS-EN 1496 fästas, men endast godkända komponenter får användas.

Kopplingselement: Skruvlänkar SS-EN 362-Q

Kopplingselement: Karbinhake SS-EN 362-B

Kärnmantellinor med liten töjning SS-EN 1891
Linrullar SS-EN 12278

7.) Vård och underhåll

Rengöring

Utrustningen kan rengöras regelbundet med ett mildt rengöringsmedel (eller efter varje användning i marin miljö). Sedan ska utrustningen självtorka utan yttre inverkan (direkt värmeförsel). Rörliga delar kan smörjas regelbundet med en harts-, syra- och silikonfri universalolja som inte angriper gummi, lack och plast, eller med PTFE-sprej. Kopplingslinan består av polyamid (PA) och får endast rengöras med varmt vatten eller ett neutralt rengöringsmedel. Aldrig med förtunning eller liknande. Rester av rengöringsmedlet ska sköljas bort fullständigt med rent vatten.

Förvaring och transport

Utrustningen ska förvaras torrt och rent och inte i närheten av korrosiva eller kemiska ämnen. Utrustningen ska transporteras så att den inte kan skadas.

8.) Regelbundna kontroller

Den kontroll (dokumenterad syning och funktionskontroll) som ska ske minst en gång om året enligt SS-EN ska utföras av en sakkunnig person enligt DGUV grundsats 312-906 (d.v.s. motsvarande de nationella föreskrifterna för kontroll av personlig skyddsutrustning). Om olika personer (mer än tre dagligen) använder utrustningen ska kontrollen ske var sjätte månad. Tidsintervallen bör dock anpassas efter de faktiska användningsförhållandena. Det innebär eventuellt kortare intervall, speciellt vid användning i krävande miljöer.

Det underhåll som ska ske minst vart 5:e år (dokumenterad isärtagning och noggrann kontroll) får endast utföras av SKYLOTEC eller ett av Skylotec utbildat serviceföretag. De regelbundna kontrollerna och underhållen anpassas efter de faktiska lyftintervallen och den miljö (damm, fuktighet etc.) som gäller där Gordon/Gordon Rescue används.

Utrustningen ska skyddas mot kontakt med främmande ämnen som salt, oljor, kemikalier, lacker och mot inverkan av eld, svetslågor och svetsgnistor, syror och alkalier och liknande. Vid en kontroll ska ett kontrollkort fyllas i för varje produkt enligt punkt 10 och införas i Skylotec-Homepage.

9.) Identifikations- och garanticertifikat

Informationen på de anbringade etiketterna motsvarar den medföljande produkten.

- a) Produktnamn
- b) Artikelnummer
- c) Storlek/längd
- d) Material
- e) Serienr
- f) Tillverkningsmånad och år
- g 1-x) Standarder (internationella)
- h 1-x) Certifikatnummer
- i 1-x) Certifieringsorgan
- j 1-x) Certifieringsdatum
- k 1-x) Max. antal personer
- l 1-x) Provvikt/provbelastning
- m 1-x) Max. belastning
- n) Tillverkningsövervakande organ, kvalitetsledningssystem
- o) Källa överensstämmelseförklaring

Den fullständiga överensstämmelseförklaringen kan hämtas på www.skylotec.com/downloads

10.) Kontrollkort

10.1–10.5) Fyll i vid revision

- 10.1) Datum
- 10.2) Kontrollant
- 10.3) Orsak
- 10.4) Anmärkning
- 10.5) Nästa undersökning

11.) Personlig information

11.1–11.4) Fylls i av köparen

- 11.1) Inköpsdatum
- 11.2) Första användning
- 11.3) Användare
- 11.4) Företag

12.) Förteckning över certifieringsorgan



Χρήση okay



Προσοχή κατά τη χρήση



Θανάσιμος κίνδυνος



Δεν εφαρμόζεται έτσι/δεν διατίθεται σε αυτήν την έκδοση

1.) Σήμανση (βλέπε πίνακα 1)

2.) Γενικές υποδείξεις

Τα στοιχεία εξοπλισμού SKYLOTEC και τα εξαρτήματα για την προστασία από πτώσεις από μεγάλο ύψος πληρούν ή υπερκαλύπτουν τα ισχύοντα ευρωπαϊκά, αμερικανικά ή άλλα διεθνή πρότυπα. Παρακαλούμε διαβάστε αυτές τις οδηγίες προσεκτικά, προτού χρησιμοποιήσετε αυτό το προϊόν. Οι δραστηριότητες στις οποίες χρησιμοποιείται αυτός ο εξοπλισμός είναι εκ φύσεως επικίνδυνες – επομένως, αυτός ο εξοπλισμός επιτρέπεται να χρησιμοποιηθεί μόνο από ένα άτομο που έχει καταρτιστεί ή εκπαιδευτεί στον χειρισμό του εξοπλισμού. Ο χρήστης αναλαμβάνει την ευθύνη για το γεγονός ότι έχει ενημερωθεί σχετικά με τη σωστή χρήση αυτού του εξοπλισμού, έχει διαβάσει και κατανοήσει αυτές τις οδηγίες, χρησιμοποιεί τον εξοπλισμό μόνο για τον προβλεπόμενο σκοπό χρήσης και λαμβάνει όλα τα απαραίτητα μέτρα ασφαλείας. Πριν από κάθε χρήση θα πρέπει να πραγματοποιηθεί οπωσδήποτε μια αξιολόγηση κινδύνου και να κατατεθεί ένα σχέδιο διάσωσης για εργασίες σε μεγάλο ύψος. Ο κατασκευαστής ή ο εμπορικός αντιπρόσωπος δεν φέρει την ευθύνη για ζημιές, τραυματισμούς ή θανάτους που θα προκληθούν από μη ενδεδειγμένη χρήση. Βεβαιωθείτε για τη συμβατότητα όλων των εξαρτημάτων ενός συστήματος ασφαλείας μεταξύ τους και διασφαλίστε την ασφαλή λειτουργία του συστήματος. Εάν δεν είστε βέβαιοι για τη χρήση του προϊόντος, απευθυνθείτε σε ένα καταρτισμένο άτομο ή επικοινωνήστε με τον κατασκευαστή. Εάν παραδοθεί ένα ολοκληρωμένο σύστημα δεν επιτρέπεται να αντικατασταθούν μεμονωμένα εξαρτήματα του ολοκληρωμένου συστήματος. Οι συσκευές δεν επιτρέπεται να ανοιχθούν. Μόνο η SKYLOTEC και οι συνεργάτες service, καθώς και τα άτομα που έχουν εκπαιδευτεί ειδικά από την SKYLOTEC (επίπεδο 2) επιτρέπεται να ανοίξουν τη συσκευή και να αντικαταστήσουν εξαρτήματα του συστήματος.

3.) Χρήση

Αυτό το προϊόν είναι ένας ανασχετήρας πτώσης, ο οποίος μπλοκάρει τελείως τον τροχό, μόλις εκτελεστεί, ανεξάρτητα από τη φορά περιστροφής, μια απότομη καθοδική κίνηση (ταχεία κάθοδος, πτώση, απώλεια ισορροπίας). Το προϊόν επιτρέπεται να χρησιμοποιηθεί μόνο με ένα σχοινί που έχει ελεγχθεί από την

Skylotec (εικ. 2.1). Η σωστή τοποθέτηση του σχοινιού συγκράτησης είναι άκρως απαραίτητη, προκειμένου να αποφευχθούν σοβαροί ή ακόμα και θανάσιμοι τραυματισμοί. (εικ. 2.2) Το λάθος τοποθετημένο σχοινί συγκράτησης μπορεί να οδηγήσει σε σοβαρούς ή ακόμα και θανάσιμους τραυματισμούς (εικ. 3.1 + 3.2 + 3.3).

Ο ανασχετήρας πτώσης πρέπει να είναι πάντοτε τοποθετημένος επάνω από τον χρήστη (εικ. 2.3) και ο χρήστης δεν επιτρέπεται να περάσει επάνω από αυτόν (εικ. 3.4).

Πριν από τη χρήση της διάταξης θα πρέπει να διεξαχθεί οπτικός έλεγχος και έλεγχος λειτουργίας (εικ. 2.4+2.5). Ελέγξτε πρώτα τη μονάδα, συμπεριλαμβανομένου του σχοινιού ασφαλείας σε όλο το μήκος του, για τυχόν φθορές (ρωγμές, παραμορφώσεις, διάβρωση κ.λπ.) Πραγματοποιήστε έναν οπτικό έλεγχο των πλακών, των τροχών και των αξόνων για ζημιές, λανθασμένη λειτουργία ή ευκρίνεια των σημάτων ώστε να βεβαιωθείτε ότι όλα τα κινητά μέρη μπορούν να κινηθούν σωστά. Οι ακραίες θερμοκρασίες και η επίδραση χημικών ουσιών όπως σκουριά, ρωγμές ή σημάδια φθοράς μπορεί να οδηγήσουν σε περιορισμό της ασφάλειας προϊόντος. Εάν από έναν έλεγχο προκύψουν αμφιβολίες για την ασφαλή κατάσταση του εξοπλισμού ή ένα έχει σημειωθεί πτώση, θα πρέπει ο εξοπλισμός να αποσυρθεί άμεσα και να αποτραπεί οποιαδήποτε χρήση του μέχρι ένα καταρτισμένο άτομο να βεβαιώσει γραπτώς ότι είναι εγγυημένη η ασφαλής χρήση. Εάν απαιτείται επισκευή ή αντικατάσταση εξαρτημάτων, τότε αυτές θα πρέπει να πραγματοποιηθούν μόνον από τον κατασκευαστή ή άλλο εξουσιοδοτημένο τεχνίτη επισκευής (εικ. 3.5). Η διάρκεια ζωής ενός ράουλου εξαρτάται από τον τρόπο και τη συχνότητα χρήσης, καθώς και από τη συντήρηση, και μπορεί να ξεπεράσει τα 5 χρόνια. Σε παρατεταμένη χρήση κάτω από αντίξοες συνθήκες, π.χ. σκόνη, άμμος, λάσπη, θα πρέπει να μειωθούν τα χρονικά διαστήματα για τους ελέγχους υλικών. Η διάρκεια ζωής του εξοπλισμού ενδεχομένως να είναι μικρότερη. Το σύστημα επιτρέπεται να χρησιμοποιείται μόνο από ένα άτομο. Το προϊόν πρέπει να τοποθετηθεί με τέτοιο τρόπο, ώστε να μην περιορίζεται η ελευθερία κινήσεων και η διαδρομή πτώσης αλλά και να προστατεύεται από εγκάρσια φορτία και τσακίσματα. Εργάζεστε πάντα όσο το δυνατόν πιο κοντά στο σημείο αγκύρωσης (μέγ. απόσταση 1,5m ευθεία από το σημείο αγκύρωσης και προς τις δύο κατευθύνσεις κατά μήκος της ακμής πτώσης), ώστε να αποτρέψετε τραυματισμούς από ταλαντούμενη πτώση (εικ. 2.6). Κατά τη χρήση αυτού του προϊόντος σε περιβάλλοντα με καυστικά χημικά, κινητά μέρη μηχανημάτων, πηγές ηλεκτρικού κινδύνου, αιχμηρές ακμές ή τραχιές επιφάνειες, θα πρέπει να δίνετε ιδιαίτερη προσοχή. Το σχοινί μπορεί να γίνει ολισθηρό από την υγρασία ή τον παγετό. Υπό τέτοιες συνθήκες, οι συσκευές επιτρέπεται να χρησιμοποιηθούν μόνο με μεγάλη προσοχή. Επάνω από χύδην υλικά ή άλλα παρόμοια υλικά που παρουσιάζουν κίνδυνο βύθισης δεν επιτρέπεται να χρησιμοποιηθούν ανασχετήρες πτώσης για την προστασία ατόμων (εικ. 3.6).

Για τη χρήση των ανασχετήρων πτώσης έχουν εγκριθεί μόνον ιμάντες ανάσχεσης κατά EN 361:2002, CSA Z259.10, ANSI/ASSE Z359.1-2007 (εικ. 2.7) (δεν επιτρέπεται η χρήση άλλων ιμάντων, εικ. 3.7). Το επιτρεπόμενο ονομαστικό φορτίο του ασφαλιζόμενου ατόμου ανέρχεται στα 140kg (εικ 2.8).

Το απαιτούμενο εσωτερικό ύψος κάτω από τα πόδια του χρήστη πρέπει να είναι τουλάχιστον 2,1 m, εάν το σημείο αγκύρωσης βρίσκεται επάνω από τον χρήστη και ο εξοπλισμός χρησιμοποιείται ως ανασχετήρας πτώσης. Εάν ως σημείο αγκύρωσης χρησιμοποιηθεί ο κρίκος διάσωσης της GORDON Rescue, θα πρέπει για τον υπολογισμό του απαιτούμενου ελεύθερου χώρου κάτω από τον χρήστη να ληφθούν υπόψη και οι οδηγίες των εξοπλισμών που θα συνδυαστούν. Σε εξαιρετικές περιπτώσεις, η συσκευή επιτρέπεται να χρησιμοποιηθεί για τη ασφάλιση φορτίων έως 140kg, μετά την ασφάλιση φορτίου θα πρέπει να πραγματοποιηθεί έλεγχος επιπέδου 2. Πριν από τη διεξαγωγή αυτού του ελέγχου δεν επιτρέπεται σε καμία περίπτωση να χρησιμοποιηθεί η συσκευή για την ασφάλιση ατόμων!

Κατά τη διάρκεια της εργασίας, πρέπει να δοθεί προσοχή ώστε όλα τα συμμετέχοντα άτομα είναι επαρκώς ασφαλισμένα από ενδεχόμενη πτώση! Πρέπει να δοθεί προσοχή στο ασφαλές κλείσιμο όλων των στοιχείων σύνδεσης.

4.) Σημείο αγκύρωσης

Το σημείο αγκύρωσης, στο οποίο στερεώνεται ο εξοπλισμός, πρέπει να παρουσιάζει ελάχιστη αντοχή 10 KN (1t). Τα σημεία αγκύρωσης πρέπει να ανταποκρίνονται στο EN 795. Τα στοιχεία σύνδεσης πρέπει να ανταποκρίνονται στο EN 362. Ως ασφαλή σημεία αγκύρωσης μπορούν να χρησιμοποιηθούν για παράδειγμα φέροντα τμήματα κατασκευών. Δεν επιτρέπεται η πρόσδεση σε σκαλοπάτια, μπάρες παραθύρων, σωλήνες συστημάτων θέρμανσης κ.λπ. Η αντοχή και η θέση του σημείου αγκύρωσης είναι καθοριστικοί παράγοντες για την ασφάλεια. Η θέση του σημείου αγκύρωσης θα πρέπει να επιλέγεται έτσι, ώστε το σχοινί κατά το ξετύλιγμα να μην περνά επάνω από ακμές, αιχμηρά αντικείμενα ή τραχιές επιφάνειες τοίχου. Εάν δεν μπορεί να τηρηθεί μια επαρκής απόσταση, πρέπει να χρησιμοποιηθεί κατάλληλη προστασία ακμής. Σε κάθε περίπτωση θα πρέπει να πραγματοποιηθεί μια ασφαλής σύνδεση μεταξύ της διάταξης στήριξης σώματος και του ανασχετήρα πτώσης. Πρέπει να τηρηθούν οι οδηγίες χρήσης των συσκευών που θα χρησιμοποιηθούν μαζί με τον εξοπλισμό!

5.) Υποδείξεις χρήσης GORDON

Αυτό το προϊόν χρησιμεύει πρωτίστως για την ασφάλιση κατά την ανάβαση σε σκάλες ή άλλες κατασκευές προστασίας κατά την εργασία. Η συσκευή μπορεί να χρησιμοποιηθεί και σε αναρριχητικούς στίβους ή τοίχους αναρρίχησης, εάν η συσκευή ελέγχεται τουλάχιστον μία φορά ετησίως σύμφωνα με τα

βιομηχανικά πρότυπα. Το προϊόν μπορεί να τοποθετηθεί με δύο τρόπους:

Το ένα άκρο στερεώνεται στον εξοπλισμό του χρήστη, ενώ ένα δεύτερο άτομο ή ένα βάρος εμποδίζει το χαλάρωμα του σχοινιού. Το βάρος θα πρέπει να υπολογίζεται πάντοτε σύμφωνα με το μήκος σχοινιού, πριν από την πρώτη χρήση (εικ. 2.9).

Το σχοινί σχηματίζει μια θηλιά με έναν ή δύο ραμμένους κρίκους. Μόλις ο πρώτος χρήστης φτάσει στο επάνω άκρο της σκάλας, ο δεύτερος χρήστης δένει το σχοινί στο κάτω άκρο της σκάλας και ξεκινά την ανάβαση. Ο πρώτος κρίκος βρίσκεται στο κάτω άκρο της σκάλας, όταν ο δεύτερος χρήστης φτάσει στο επάνω άκρο της σκάλας (εικ. 2.10). Εδώ θα πρέπει να χρησιμοποιηθεί ένα ράουλο για την αλλαγή της κατεύθυνσης (EN 12278). Αυτό το ράουλο αλλάζει την κατεύθυνση ώστε να αποτραπεί το χαλάρωμα του σχοινιού. Μόλις ο πρώτος χρήστης φτάσει στο επάνω άκρο της σκάλας και δεν βρίσκεται πλέον εντός του συστήματος, ο δεύτερος χρήστης μπορεί να ασφαλίσει τον κάτω βρόχο και να ξεκινήσει την ανάβαση (εικ. 2.10).

6.) Υποδείξεις χρήσης GORDON Rescue

Η συσκευή επιτρέπεται να χρησιμοποιηθεί ως μέρος του συστήματος, το οποίο πληροί τα ειδικά αναγνωρισμένα διεθνή πρότυπα σχετικά με τη συγκεκριμένη χρήση και το σημείο αγκύρωσης είναι σε θέση να στηρίξει τα φορτία. Ο κρίκος διάσωσης έχει ελεγχθεί επιπρόσθετα ως σημείο αγκύρωσης κατά EN795:2012. Αυτός μπορεί να χρησιμοποιηθεί μόνο από έναν χρήστη εάν έχει εξοπλιστεί με ένα μέσο που περιορίζει τα δυναμικά φορτία ανάσχεσης σε 6kN το πολύ. Η SKYLOTEC συστήνει τη σήμανση του κρίκου με αυτοκόλλητο επιθεώρησης στο οποίο θα αναγράφεται τότε πρέπει να πραγματοποιηθεί η επόμενη επιθεώρηση. Σε αυτόν τον κρίκο μπορούν να στερεωθούν βαρούλκα σύμφωνα με το DIN EN 1496. Επιτρέπεται να τοποθετηθούν μόνον εγκεκριμένα εξαρτήματα:

Στοιχεία σύνδεσης: Βιδωτά στελέχη EN 362-Q

Στοιχεία σύνδεσης: Καραμπίνερ EN 362-B

Σχοινιά με περίβλημα πυρήνα περιορισμένης διαστολής EN1891

Ράουλα σχοινιού EN 12278

7.) Φροντίδα και συντήρηση

Καθαρισμός

Η συσκευή μπορεί να καθαρίζεται τακτικά (ή μετά από κάθε χρήση σε θαλάσσια περιβάλλοντα) με ένα ήπιο απορρυπαντικό. Στη συνέχεια θα πρέπει η συσκευή να στεγνώσει χωρίς τεχνητά μέσα (άμεση επίδραση θερμότητας). Τα κινητά μέρη μπορούν να λιπαίνονται τακτικά με ένα λιπαντικό πολλαπλών χρήσεων που δεν περιέχει ρητίνη, οξέα ή σιλικόνη και δεν καταστρέφει τα λάστιχα, το χρώμα ή τα πλαστικά μέρη ή με ένα σπρέι ξηρής ολίσθησης (PTFE). Το μέσο σύνδεσης αποτελείται από PA και επιτρέπεται να καθαρίζεται μόνο με ζεστό νερό ή ουδέτερο απορρυπαντικό. Σε καμία περίπτωση δεν πρέπει να

χρησιμοποιούνται διαλύτες ή παρόμοια υλικά. Τα υπολείμματα του καθαριστικού μέσου θα πρέπει να ξεπλένονται με άφθονο καθαρό νερό.

Αποθήκευση και μεταφορά

Η συσκευή πρέπει να αποθηκεύεται σε στεγνό και καθαρό χώρο και όχι κοντά σε διαβρωτικές ή χημικές ουσίες. Η συσκευή πρέπει να μεταφέρεται με τέτοιο τρόπο ώστε να είναι προστατευμένη από πιθανές ζημιές.

8.) Τακτικές επιθεωρήσεις

Ο έλεγχος (τεκμηριωμένος οπτικός έλεγχος και έλεγχος λειτουργίας) που εκτελείται μία φορά ετησίως (σύμφωνα με το πρότυπο EN) θα πρέπει να πραγματοποιείται από καταρτισμένο άτομο σύμφωνα με το DGUV 312-906 (σύμφωνα δηλαδή με τους εθνικούς κανονισμούς για τον έλεγχο PSA). Σε χρήση από διαφορετικά άτομα (πάνω από 3 καθημερινά) θα πρέπει ο έλεγχος να διεξάγεται κάθε 6 μήνες. Τα χρονικά διαστήματα θα πρέπει ωστόσο να προσαρμόζονται στις πραγματικές συνθήκες χρήσης. Ενδεχομένως να απαιτούνται μικρότερα χρονικά διαστήματα, ειδικά σε χρήση υπό απαιτητικές συνθήκες περιβάλλοντος. Η συντήρηση που πρέπει να γίνεται τουλάχιστον μία φορά κάθε 5 χρόνια (τεκμηριωμένη αποσυναρμολόγηση και διεξοδικός έλεγχος) επιτρέπεται να εκτελείται μόνον από τη SKYLOTEC ή ένα τμήμα service που έχει εκπαιδευτεί από την Skylotec. Ο τακτικός έλεγχος και η συντήρηση προσαρμόζεται ανάλογα με τα πραγματικά χρονικά διαστήματα ανύψωσης και τις συνθήκες περιβάλλοντος (σκόνη, υγρασία κ.λπ.) στο οποίο χρησιμοποιείται το Gordon/Gordon Rescue.

Η συσκευή θα πρέπει να προστατεύεται από ξένες ουσίες όπως άλατα, έλαια, χημικά, χρώματα καθώς και από τις επιδράσεις φωτιάς, φλόγας, σπινθήρων συγκόλλησης, οξέων και αλκαλικών διαλυμάτων. Κατά τον έλεγχο θα πρέπει για κάθε προϊόν να συμπληρωθεί μια κάρτα ελέγχου σύμφωνα με το σημείο 10) και να καταχωρηθεί στο σύστημα Skylotec.

9.) Πιστοποιητικό ταυτοποίησης και εγγύησης

Οι πληροφορίες στα τοποθετημένα αυτοκόλλητα αντιστοιχούν σε αυτά

του προϊόντος που παραδίδεται.

- a) Ονομασία προϊόντος
- b) Κωδικός προϊόντος
- c) Μέγεθος /μήκος
- d) Υλικό
- e) Σειριακός αριθμός
- f) Μήνας και έτος κατασκευής
- g 1-x) Πρότυπα (διεθνή)
- h 1-x) Αριθμός πιστοποίησης
- i 1-x) Φορέας πιστοποίησης
- j 1-x) Ημερομηνία πιστοποίησης
- k 1-x) Μέγ. αριθμός ατόμων
- l 1-x) Βάρος ελέγχου/φορτίο ελέγχου
- m1-x) Μέγ. φορτίο
- n) Εποπτικός φορέας παραγωγής, σύστημα διασφάλισης ποιότητας
- o) Πηγή δήλωσης συμμόρφωσης

Η πλήρης δήλωση συμμόρφωσης είναι διαθέσιμη προς λήψη στον παρακάτω σύνδεσμο: www.skylotec.com/downloads

10.) Κάρτα ελέγχου

10.1–10.5) Συμπληρώνεται κατά την επιθεώρηση

- 10.1) Ημερομηνία
- 10.2) Ελεγκτής
- 10.3) Αιτία
- 10.4) Παρατήρηση
- 10.5) Επόμενη εξέταση

11.) Πρόσθετες πληροφορίες

11.1–11.4) Συμπληρώνεται από τον αγοραστή

- 11.1) Ημερομηνία αγοράς
- 11.2) Πρώτη χρήση
- 11.3) Χρήστης
- 11.4) Επιχείρηση

12.) Κατάλογος φορέων πιστοποίησης



Kullanılabilir



Kullanırken dikkat



Hayati tehlike



Bu şekilde kullanılamaz/bu modelde mevcut değildir

1.) İşaret (bkz. tablo 1)

2.) Genel bilgiler

Uzun mesafeli yüksekliklerden düşmeye karşı korumaya yönelik SKYLOTEC donanım parçaları ve bileşenleri, geçerli Avrupa, Amerikan veya diğer uluslararası standartlara uygunluk taşır ve hatta bu standartların üzerindedir. Ürünü kullanmadan önce lütfen bu kılavuzu detaylı bir şekilde okuyun. Bu donanımın kullanıldığı işlemler, doğası gereği tehlikelidir. Bu nedenle bu donanım yalnızca yetkinlik sahibi ve özel olarak bu konuda eğitim görmüş bir kişi tarafından kullanılabilir. Kullanıcı, bu donanımın doğru kullanım şeklinin kendisine açıklanması, bu kılavuzu okuyup anladığı, donanımı yalnızca amacına uygun bir şekilde kullanacağı ve tüm gerekli iş güvenliği konusunda alıştırmalar yapması konusunda gerekli sorumluluğu üstlenir. Her türlü kullanım öncesi mutlaka bir risk değerlendirmesi yapılmalı ve yüksekte çalışmalara ilişkin bir kurtarma planı bildirilmelidir. Üretici veya satıcı, usulüne aykırı kullanımdan dolayı sonradan hasarlar, yaralanmalar veya ölüm durumları için sorumlu tutulamaz. Bir emniyet sisteminin tüm bileşenlerinin birbiriyle uyumlu olduğundan daima emin olun ve sistemin güvenli çalışmasını sağlayın. Ürünün kullanımı konusunda emin değilseniz, yetkili birine sorun veya üreticiye danışın.

Komple sistemin teslim edilmesi durumunda komple sistemin bileşenleri değiştirilmemelidir. Cihazlar açılmamalıdır. Sadece SKYLOTEC ve servis ortakları ve ayrıca SKYLOTEC tarafından özel olarak eğitilmiş kişiler (2. seviye) cihazı açabilir ve sistemin bileşenlerini değiştirebilir.

3.) Kullanım

Bu ürün, hareket yönüne dikkat edilmemesi durumunda ani bir şekilde aşağı hareket etmesi durumunda (çok hızlı inme, düşme, denge kaybı) tekerleği komple bloke eden bir yükseklik emniyetli cihazdır. Ürün yalnızca Skylootec tarafından test edilmiş bir halat ile kullanılabilir (Res. 2.1). Ağır ve hatta hayati tehlike taşıyabilecek yaralamaları önlemek için tutma halatının doğru takılması şarttır. (Res. 2.2). Yanlış takılan tutma halatı ağır ve hatta hayati tehlike taşıyabilecek yaralanmalara yol açabilir (Res. 3.1 + 3.2 + 3.3).

Yükseklik emniyetli cihaz daima kullanıcının üzerinde olmalı (Res. 2.3) ve aşırı yüksek olmamalıdır (Res. 3.4).

Tertibat kullanımından önce görsel kontrol ve işlev kontrolü (Res. 2.4 + 2.5) gerçekleştirilmelidir. Önce üniteyi, emniyet tipinin tam uzunluğu dahil hasar bakımından (çatlak, deformasyon vs.)

kontrol edin. Tüm hareketli parçaların düzgün hareket edebilmesini sağlamak için makara plakalarını, tekerlekleri ve aksları hasar, işlev bozukluğu, işaretin okunaklılığı bakımından gözle kontrol edin. Aşırı sıcaklık ve kimyasal etkisi, paslanma, çatlak ve aşınma belirtileri ürün emniyetinin olumsuz etkilenmesine yol açabilir. Bir kontrol işleminin cihazın güvenli durumu hakkında tereddütlere yol açması veya bir düşme gerçekleşmiş olması durumunda bu cihaz derhal kullanımdan çıkarılmalı ve yetkin bir kişinin güvenli kullanımın sağlandığına dair yazılı onayına kadar kullanılması önlenmelidir. Parçaların onarımı veya değiştirilmesi gerektiğinde bu işlem yalnızca üretici veya yetkili bir onarım servisi tarafından gerçekleştirilmelidir (Res. 3.5). Bir tekerleğin kullanım ömrü, kullanım kapsamına ve türüne, ayrıca bakımına bağlıdır ve 5 yıldan daha uzun sürebilir. Örneğin toz, kum ve çamur gibi zorlu koşullarda malzeme kontrollerinin aralıkları kısaltılmalıdır; cihazın kullanım ömrü de kısaltılmış olabilir.

Sistem yalnızca bir kişi tarafından kullanılabilir. Ürün, sistemin hareket özgürlüğü ve düşme yolu olumsuz etkilenmeyecek, çapraz yüke ve bükülme yüküne karşı korunacak şekilde konumlandırılmalıdır. Sallanarak düşmeden dolayı yaralanmaları önlemek için dayanak noktasına mümkün olduğunca yakın (dayanak noktasından bakıldığında her iki yönde düşüş kenarı boyunca maks. 1,5 m) dikey çalışın (Res. 2.6). Bu ürünün aşındırıcı kimyasallar, hareketli makine parçaları, elektrikli tehlike kaynakları, keskin kenarlıklar ve pürüzlü yüzeylerde kullanılması durumunda son derece dikkatli olunması gerekmektedir. Halat ıslaklık ve donma nedeniyle kayganlaşabilir. Cihazlar bu gibi koşullarda yalnızca son derece itina gösterilerek kullanılmalıdır.

Batılabilecek dökme ürün ya da benzeri maddeler üzerinde yükseklik emniyetli cihazlar kişilerin güvenliği için kullanılamaz (Res. 3.6).

Yükseklik emniyetli cihazların kullanımı için yalnızca EN 361:2002, CSA Z259.10, ANSI/ASSE Z359.1-2007 uyarınca güvenlik kemerlerine izin verilmiştir (Res. 2.7) (diğer kemerlere izin verilmez, Res. 3.7). Emniyete alınacak kişinin izin verilen nominal yükü 140 kg'dır (Res. 2.8).

Dayanak noktası kullanıcının üst kısmındaysa ve donanım bir yükseklik emniyetli cihaz olarak kullanılacaksa, kullanıcının ayakları altındaki gerekli boşluk payı en az 2,1 m olmalıdır. GORDON Rescue'nun kurtarma halkası dayanak noktası olarak kullanılacaksa, kullanıcının alt kısmındaki gerekli boş alanı bulmak için bununla kombineli olan donanımların kılavuzları da dikkate alınmalıdır.

Cihaz istisna durumlarında 140 kg'a kadar yük emniyeti için kullanılabilir, yük emniyetinin ardından bir Level2 kontrolü uygulanmalıdır. Bu kontrol işlemi gerçekleşmeden önce cihaz hiçbir koşulda tekrar kişi emniyeti için kullanılmamalıdır!

Tüm süreç esnasında işlem dahilindeki herkesin düşmeye karşı yeterince emniyete alınmasına dikkat edilmelidir!

Tüm bağlantı elemanlarının güvenli kilitlenmesine dikkat edilmelidir.

4.) Dayanak noktası

Donanımın sabitlendiği dayanak noktası 10 KN'lik (1t) bir asgari dayanıklılık sergilemelidir. Dayanak noktaları EN 795'e uygun olmalıdır. Bağlantı elemanları EN 362'ye uygun olmalıdır. Güvenli dayanak noktası olarak örneğin yapıların taşıyıcı parçaları görev yapabilir. Merdiven basamaklarına, pencere sütunlarına, ısıtıcı borularına vs. bağlanmasına izin verilmez. Dayanak noktasının yüklenebilirliği ve konumu güvenlik açısından önemlidir. Bu nedenle dayanak noktasının konumu, halatın indirme sırasında kenarların üzerinden geçmeyeceği ve keskin kenarlı nesnelere veya pürüzlü duvar yüzeylerinin kenarından geçmeyeceği şekilde seçilmelidir. Yeterli bir mesafeye uyulamaması durumunda uygun bir kenar koruması kullanılmalıdır. Her durumda ilgili vücut tutma tertibatı ile yükseklik emniyetli cihaz arasında güvenli bir bağlantı oluşturulmalıdır. Birlikte kullanılan cihazların kullanım kılavuzu dikkate alınmalıdır!

5.) GORDON kullanım açıklamaları

Bu ürün öncelikli olarak iş güvenliğinde merdivenlere veya diğer yapılara çıkarken emniyet sağlamak içindir. Ancak cihaz, yılda en az bir kez kontrol edilmesi durumunda endüstriyel standartlara göre yüksek halat parkurlarında veya sportif tırmanışlar için de kullanılabilir. Ürün iki şekilde takılabilir: Halatın bir ucu kullanıcı donanımına sabitlenir, ikinci bir kişi veya bir ağırlık gevşek halat oluşumunu önler. Burada ağırlık daima halat uzunluğunun ilk kullanım öncesindeki durumu tespit edilmelidir (Res. 2.9).

Halat, dikili bir veya iki halka ile bir ilmek oluşturmaktadır. İlk kullanıcı merdivenin üst sınırına ulaştığında ikinci kullanıcı halatı, alt halat ucuna getirir ve tırmanmaya başlar. İkinci kullanıcı merdivenin üst kısmına ulaştığında birinci halka merdivenin alt kısmında bulunur (Res. 2.10). Bu esnada saptırma için bir tekerlek kullanılmalıdır (EN 12278). Bu tekerlek, gevşek halat oluşumunu önlemek için halatı saptırır. İlk kullanıcı merdivenin üst sınırına ulaştığında ve artık sistemde bulunmadığında ikinci kullanıcı, alt ilmeği emniyete alabilir ve tırmanmaya başlar (Res. 2.10).

6.) GORDON Rescue kullanım açıklamaları

Cihaz bir sistemin, özel kullanıma ilişkin olarak kabul gören özel uluslararası standartlara uygun olan ve dayanak noktasının yükleri sabit tutacak durumda olduğu bir parçası olarak kullanılabilir. Kurtarma halkası ayrıca EN795:2012 uyarınca dayanak noktası olarak test edilmiştir; yalnızca bir yakalama işleminde dinamik güçleri azami 6kN ile sınırlayan bir araç ile donatılmış olması durumunda tek bir kullanıcı tarafından kullanılabilir. SKYLOTEC, halkanın işaretinin, sonraki denetimin ne zaman yapılması gerektiği görülebilen revizyon yapıştırıcısıyla işaretlenmesini önerir. Bu halkaya DIN EN 1496 uyarınca palangalar sabitlenebilir, bunun için yalnızca izin verilen bileşenler monte edilebilir:

Bağlantı elemanları: Vida tutucular EN 362-Q

Bağlantı elemanları: Karabina EN 362-B

Düşük uzamalı mantolu halat EN1891
Halat makaraları EN 12278

7.) Koruyucu bakım ve bakım

Temizlik

Cihaz düzenli olarak (veya deniz ortamında her kullanımın ardından) hafif özellikli temizlik malzemeleriyle temizlenebilir. Ardından cihaz yapay etkiler olmaksızın (doğrudan ısı girişi) kurumalıdır. Hareketli parçalar düzenli olarak reçine, asit ve silikon içermeyen, lastiğe, boyaya ve plastik maddelere zarar vermeyen bir çoklu yağ veya bir kurutucu sprey (PTFE) ile yağlanabilir. Bağlantı malzemesi PA'dan oluşur ve yalnızca ılık su veya nötr temizlik maddesiyle temizlenebilir. Kesinlikle inceltici vb. ile değil. Temizlik maddesinin kalıntıları temiz su ile iyice durulanmalıdır.

Depolama ve taşıma

Cihaz kuru ve temiz bir şekilde depolanmalı ve aşındırıcı ya da kimyasal maddelerin yakınında muhafaza edilmemelidir. Cihaz, hasarlanmalara karşı güvenli bir şekilde taşınmalıdır.

8.) Düzenli kontroller

En az yılda bir defa (EN uyarınca) gerçekleşen kontrol (belgelenen gözetim ve işlev kontrolü) DGUV ilkesi 312-906 uyarınca bir uzman tarafından (yani PSA kontrolü için ulusal talimatlara uygun) gerçekleştirilmelidir. Farklı kişiler tarafından kullanılması durumunda (günde 3 kişiden fazla) kontrol işlemi 6 ayda bir yapılmalıdır. Ancak zaman aralıkları gerçek uygulama koşullarına uyarlanmalıdır. Böylelikle, özellikle zorlu ortam koşullarında daha kısa aralıklar gerekli olabilir. En az 5 yılda bir gerçekleşen bakım çalışması (belgelenen parçalara ayırma ve yoğun kontrol) sadece SKYLOTEC firması veya Skylotec tarafından eğitim verilmiş bir servis işletmesi tarafından gerçekleştirilebilir. Düzenli kontrol ve bakım çalışması gerçek strok aralıklarına ve içerisinde Gordon/Gordan Rescue'nun kullanıldığı atmosfere (toz, nem, vs.) göre değişir. Tuz, yağ, kimyasal, boya gibi yabancı maddelere temastan ve ateş, kaynak alevleri ve kıvılcımları, asit ve alkali çözeltiler ve benzerine karşı cihaz korunmalıdır. Her ürün için kontrol esnasında madde 10) uyarınca bir kontrol kartı doldurulmalı ve Skylotec-Homebase'e kaydedilmelidir.

9.) Tanım ve garanti belgesi

Uygulanan etiketlerin üzerindeki bilgiler birlikte teslim edilen ürününkilerle aynıdır.

- a) Ürün adı
- b) Ürün numarası
- c) Boyut / uzunluk
- d) Materyal
- e) Seri no.
- f) Üretim ayı ve yılı
- g 1-x) Standartlar (uluslar arası)
- h 1-x) Sertifika numarası
- i 1-x) Sertifika veren kurum
- j 1-x) Sertifika tarihi
- k 1-x) Maks. kişi sayısı
- l 1-x) Test ağırlığı/test yükü
- m1-x) Maks. yük
- n) Üretimi denetleyen kurum; kalite yönetim sistemi
- o) Uygunluk beyanı kaynağı

Uygunluk beyanının tamamı aşağıdaki link üzerinden açılabilir:
www.skylotec.com/downloads

10.) Kontrol kartı

- 10.1–10.5) Denetimde doldurulacaktır
- 10.1) Tarih
- 10.2) Denetçi
- 10.3) Neden
- 10.4) Dipnot
- 10.5) Bir sonraki kontrol

11.) Kişisel bilgi

- 11.1–11.4) Alıcı tarafından doldurulacak
- 11.1) Satın alma tarihi
- 11.2) İlk kullanım
- 11.3) Kullanıcı
- 11.4) Şirket

12.) Sertifikalı yerlerin listesi



Prawidłowe zastosowanie



Ostrożność podczas użytkowania



Zagrożenie dla życia



Nieprawidłowe zastosowanie/w tej wersji niedostępne

1.) Oznaczenie (patrz tabela 1)

2.) Informacje ogólne

Elementy wyposażenia i komponenty firmy SKYLOTEC do ochrony przed upadkiem z dużych wysokości spełniają lub przekraczają wymagania obowiązujących europejskich, amerykańskich lub innych międzynarodowych norm. Przed użyciem produktu należy szczegółowo przeczytać niniejszą instrukcję. Czynności, podczas których używane jest niniejsze wyposażenie, co do zasady są niebezpieczne — dlatego to wyposażenie może być używane wyłącznie przez osobę odpowiednio przeszkoloną do obchodzenia się ze sprzętem oraz jego wyposażeniem. Użytkownik jest świadomy prawidłowego używania tego wyposażenia, przeczytał i zrozumiał niniejszą instrukcję, używa wyposażenia wyłącznie zgodnie z jego przeznaczeniem i przećwiczył wszystkie wymagane procedury bezpieczeństwa oraz ponosi odpowiedzialność z tym związaną. Przed każdym użyciem należy koniecznie przeprowadzić ocenę ryzyka oraz przygotować plan ratunkowy dla prac wysokościowych. Producent lub sprzedawca nie ponosi odpowiedzialności za ewentualne powstałe szkody, obrażenia lub śmiertelne wypadki spowodowane nieprawidłowym użyciem wyposażenia. Należy zawsze sprawdzać wszystkie komponenty pod kątem prawidłowego działania wszystkich systemów bezpieczeństwa oraz zapewnić ich bezpieczny sposób funkcjonowania. Jeśli użytkownik nie ma pewności co do użytkowania produktu, powinien zwrócić się do osoby kompetentnej w tym zakresie lub skontaktować się z producentem. W przypadku dostawy kompletnego systemu nie wolno zastępować jego elementów będących częścią całości. Urządzeń nie wolno otwierać. Wyłącznie SKYLOTEC i jego partnerzy serwisowi, a także osoby specjalnie przeszkolone przez SKYLOTEC (poziom 2) mają prawo otwierać urządzenie i wymieniać elementy systemu.

3.) Użytkowanie

W przypadku niniejszego produktu mamy do czynienia z urządzeniem samohamownym do zabezpieczania na wysokości, które całkowicie blokuje kółko, gdy tylko nastąpi nieprzewidziana zmiana kierunku nagłego przemieszczania się (zbyt szybkie obniżanie się, upadek, utrata równowagi). Produkt może być używany wyłącznie z liną certyfikowaną przez Skylootec (rys. 2.1). Niezbędne jest prawidłowe umieszczenie liny podtrzymującej w celu uniknięcia ciężkich, a nawet zagrażających życiu obrażeń.

(rys. 2.2). Nieprawidłowo umieszczona lina podtrzymująca może doprowadzić do ciężkich, a nawet zagrażających życiu obrażeń (rys. 3.1 + 3.2 + 3.3).

Urządzenie samohamowne do zabezpieczania na wysokości musi być zawsze mocowane nad użytkownikiem (rys. 2.3) i nie może wystawać (rys. 3.4).

Przed użyciem wyposażenia należy przeprowadzić kontrolę wzrokową i kontrolę działania (rys. 2.4 + 2.5). Należy najpierw sprawdzić jednostkę, włącznie z całkowitą długością liny zabezpieczającej, pod kątem uszkodzeń (rysy, odkształcenia itp.). Należy także przeprowadzić kontrolę wzrokową płytek krążków, kółek i osi pod kątem uszkodzeń, nieprawidłowego działania oraz czytelności oznaczeń w celu upewnienia się, że wszystkie ruchome elementy poruszają się w sposób prawidłowy. Ekstremalne temperatury i oddziaływanie chemikaliów, a także rdza, rysy i widoczne ślady zużycia mogą prowadzić do pogarszania się właściwości produktu. Jeśli podczas kontroli pojawiają się wątpliwości co do bezpiecznego stanu sprzętu lub doszło do upadku z wysokości, należy niezwłocznie wycofać sprzęt z eksploatacji aż do momentu uzyskania pisemnego potwierdzenia przez kompetentną osobę, iż zagwarantowane jest bezpieczne jego używanie. Jeśli konieczna jest naprawa lub wymiana części, może być ona przeprowadzona wyłącznie przez producenta lub autoryzowany serwis (rys. 3.5). Żywotność krążków zależy od zakresu i sposobu używania oraz konserwacji, i może wynosić ponad 5 lat. W przypadku dłuższego używania w trudnych warunkach, np. narażenia na kurz, piasek i osad, należy częściej przeprowadzać kontrolę materiału; żywotność sprzętu może się wówczas skrócić.

System może być używany wyłącznie przez jedną osobę. Produkt należy umieścić w taki sposób, aby nie dochodziło do utrudniania swobody przemieszczania się systemu i drogi upadku oraz tak, aby zabezpieczał przed obciążeniem poprzecznym i zginającym. Należy pracować możliwie jak najbliżej punktu kotwiczącego (maks. 1,5 m pionowo od punktu kotwiczącego, patrząc w obu kierunkach wzdłuż krawędzi grożącej upadkiem) w celu uniknięcia obrażeń spowodowanych upadkiem wahadłowym (rys. 2.6). W przypadku używania tego produktu w otoczeniu żrących chemikaliów należy wyjątkowo ostrożnie obchodzić się z ruchomymi elementami sprzętu, elektrycznymi źródłami niebezpieczeństwa, ostrymi krawędziami oraz szorstkimi powierzchniami. Lina może stawać się śliska pod wpływem wilgoci i mrozu. W takich warunkach sprzęt może być używany wyłącznie przy zachowaniu najwyższej ostrożności.

Urządzeń samohamownych do zabezpieczania osób na wysokości nie należy stosować nad materiałami sypkimi lub podobnymi, w których można ugrzęznąć (rys. 3.6).

Do używania urządzenia do zabezpieczania na wysokości dopuszczalne są wyłącznie pasy zabezpieczające przed upadkiem zgodne z EN 361:2002, CSA Z259.10, ANSI/ASSE Z359.1-2007

(rys. 2.7) (nie jest dozwolone korzystanie z innych pasów, rys. 3.7). Dopuszczalne obciążenie znamionowe zabezpieczanej osoby wynosi 140 kg (rys. 2.8).

Wymagana wysokość w świetle poniżej stóp użytkownika musi wynosić co najmniej 2,1 m, jeśli powyżej użytkownika znajduje się punkt kotwiczący i wyposażenie jest używane jako urządzenie samohamowne do zabezpieczania na wysokości. Jeśli uchwyt ratunkowy GORDON Rescue jest używany jako punkt kotwiczący, należy przestrzegać także instrukcji dodatkowego wyposażenia w celu zapewnienia wymaganej ilości wolnego miejsca poniżej użytkownika.

W wyjątkowych przypadkach urządzenia można używać do zabezpieczania obciążenia do 140 kg, po zabezpieczeniu obciążenia należy wykonać kontrolę poziomu 2. Dopóki nie zostanie przeprowadzona taka kontrola, urządzenie pod żadnym pozorem nie może być ponownie używane do zabezpieczania osób.

Podczas całego przebiegu pracy należy zwracać uwagę, aby wszystkie osoby uczestniczące w pracy posiadały odpowiednie zabezpieczenie przed upadkiem z wysokości!

Należy zwracać uwagę na bezpieczne zamknięcie wszystkich elementów złącznych.

4.) Punkt kotwiczący

Punkt kotwiczący, na którym mocowany jest osprzęt, musi wykazywać się minimalną wytrzymałością 10 kN (1t). Punkty kotwiczące muszą być zgodne z normą EN 795. Elementy złączne muszą być zgodne z normą EN 362. Jako bezpieczny punkt kotwiczący mogą przykładowo służyć nośne elementy konstrukcji. Mocowanie szczepbli, ramek, rurek grzewczych itp. nie jest dozwolone. Wytrzymałość i położenie punktu kotwiczącego mają istotne znaczenie dla bezpieczeństwa. Dlatego należy zawsze wybrać położenie punktu kotwiczącego w taki sposób, aby lina podczas opuszczania się nie przebiegała przez krawędzie ani przedmioty z ostrymi krawędziami lub szorstkie powierzchnie muru. Jeśli nie ma możliwości zachowania wystarczającej odległości, należy użyć właściwej osłony na krawędzie. W każdym przypadku należy utworzyć bezpieczne połączenie pomiędzy właściwą uprzężą a urządzeniem do zabezpieczania na wysokości. Należy przestrzegać instrukcji obsługi dodatkowo używanego sprzętu.

5.) Instrukcja obsługi urządzenia GORDON

Niniejszy produkt służy przede wszystkim do zabezpieczania pracownika podczas wspinania się po drabinkach lub innych strukturach. Urządzenie może jednak być używane także w parkach wysokolinowych lub podczas wspinaczki sportowej, jeśli urządzenie jest poddawane kontroli zgodnie ze standardami przemysłowymi minimum raz do roku. Produkt może być mocowany na dwa sposoby:

Koniec liny należy zamocować na osprzęcie użytkownika, druga osoba lub obciążnik zapobiega poluzowaniu się liny. Przy czym obciążnik musi zawsze przed pierwszym użyciem być odpowiednio poprowadzony przez całą długość liny (rys. 2.9).

Lina tworzy pętlę z jednym lub dwoma pierścieniami. Jeśli pierwszy użytkownik dotarł do górnego końca drabinki, drugi użytkownik mocuje linę na dolnym końcu drabinki i rozpoczyna wchodzenie. Pierwszy pierścień znajduje się na dolnym końcu drabinki wówczas, gdy drugi użytkownik dotarł do górnego końca drabinki (rys. 2.10). Przy czym należy używać krążka do zmiany kierunku (EN 12278). Zmienia ona jedynie kierunek liny, aby zapobiegać jej luzowaniu się. Gdy pierwszy użytkownik osiągnie szczyt drabiny i nie będzie znajdował się już w systemie, drugi użytkownik może ubezpieczyć się w dolnej pętli i rozpocząć wchodzenie (rys. 2.10).

6.) Instrukcja obsługi urządzenia GORDON Rescue

Urządzenie może być używane jako część systemu, która spełnia specjalne międzynarodowe normy w odniesieniu do specjalistycznego zastosowania, a punkt kotwiczący znajduje się w położeniu gwarantującym wytrzymałość obciążenia. Uchwyt ratunkowy musi zostać dodatkowo sprawdzony jako punkt kotwiczący zgodnie z EN795:2012; może on być używany wyłącznie przez pojedynczego użytkownika, jeśli został on wyposażony w mechanizm, który będzie ograniczał dynamiczne siły podczas procedury powstrzymywania spadania z wartością nie przekraczającą 6 kN. SKYLOTEC zaleca oznaczenie uchwytu za pomocą etykiety kontrolnej, z której jasno wynika, kiedy należy przeprowadzić kolejny przegląd. Na tym uchwycie można zamocować wielokrążki zgodnie z normą DIN EN 1496; w tym celu można montować wyłącznie dopuszczone komponenty:

Elementy złączne: ogniwa śrubowe EN 362-Q

Elementy złączne: karabińczyki EN 362-B

Lina rdzeniowa o małym wydłużaniu EN1891

Krążek linowy EN 12278

7.) Pielęgnacja i konserwacja

Czyszczenie

Urządzenie można czyścić regularnie (lub po każdym użyciu w warunkach morskich) przy użyciu łagodnych środków czyszczących. Następnie należy osuszyć urządzenie bez używania sztucznych suszarek (bezpośrednie nadmuchiwanie ciepła). Ruchome elementy można regularnie smarować uniwersalnym smarem bez zawartości żywicy, kwasów i silikonu, nie naruszając gumy, lakieru i tworzywa sztucznego, lub nasmarować sprayem szybko schnącym (teflon). Podzespół łączący składa się z PA i może być czyszczony wyłącznie przy użyciu ciepłej wody lub neutralnego środka czyszczącego. W żadnym wypadku nie używać rozcieńczalnika lub podobnych środków. Resztki środka czyszczącego dokładnie wypłukać czystą wodą.

Przechowywanie i transport

Sprzęt należy przechowywać w suchym i czystym miejscu z dala od substancji chemicznych i powodujących korozję. W czasie transportu należy zabezpieczyć sprzęt przed możliwością uszkodzenia.

8.) Regularne kontrole

Co najmniej raz w roku (zgodnie z normą EN) wymagane jest sprawdzenie (udokumentowana kontrola wzrokowa i kontrola działania) przez rzeczoznawcę zgodnie z zasadą DGUV 312-906 (tj. zgodnie z odpowiednimi krajowymi przepisami dotyczącymi sprawdzania środków ochrony indywidualnej). W przypadku używania przez różne osoby (więcej niż 3 dziennie) należy przeprowadzać kontrolę co 6 miesięcy. Odstępy czasowe powinny jednak być dostosowane do rzeczywistych warunków użytkowania. Dlatego mogą być ewentualnie niezbędne krótsze odstępy, zwłaszcza w przypadku używania w wymagających warunkach otoczenia.

Co najmniej co 5 lat należy przekazać sprzęt wyłącznie firmie SKYLOTEC lub autoryzowanemu serwisowi w celu przeprowadzenia konserwacji (udokumentowane rozłożenie na części i dokładne sprawdzenie). Regularne kontrole i konserwacja są zależne od rzeczywistej częstotliwości i atmosfery (zapylenie, wilgotność itd.) użytkowania sprzętu Gordon/Gordon Rescue.

Należy chronić sprzęt przed kontaktem z ciałami obcymi takimi jak sole, oleje, chemikalia, lakiery oraz działaniem ognia, płomieni i iskier spawalniczych, kwasów i ługów oraz podobnych. Podczas kontroli każdego produktu należy wypełnić kartę kontrolną zgodnie z punktem 10 oraz wprowadzić do oprogramowania „Homebase” firmy Skylotec.

9.) Certyfikat gwarancji i identyfikacji

Informacje zawarte na naklejkach są zgodne z właściwościami dostarczonego produktu.

- a) Nazwa produktu
- b) Numer artykułu
- c) Wielkość/długość
- d) Materiał
- e) Numer seryjny
- f) Miesiąc i rok produkcji
- g 1-x) Normy (międzynarodowe)
- h 1-x) Numer certyfikatu
- i 1-x) Urząd certyfikacji.
- j 1-x) Data certyfikacji
- k 1-x) Maks. ilość osób
- l 1-x) Ciężar kontrolny/obciążenie testowe
- m1-x) Maks. obciążenie
- n) Siedziba kontroli produkcji; System Zarządzania Jakością
- o) Źródło deklaracji zgodności

Pełna deklaracja zgodności znajduje się pod poniższym linkiem
www.skylotec.com/downloads

10.) Karta kontrolna

10.1–10.5) Wypełnić przy rewizji sprzętu

10.1) Data

10.2) Badający sprzęt

10.3) Powód

10.4) Spostrzeżenie

10.5) Następne badanie

11.) Informacje o osobie

11.1–11.4) Do wypełnienia przez kupującego

11.1) Data sprzedaży

11.2) Pierwsze użycie

11.3) Użytkownik

11.4) Firma

12.) Lista certyfikowanych punktów serwisowych



Használat rendben



Használat közben legyen óvatos



Életveszély



Nem alkalmazható vagy nem áll rendelkezésre

1.) Jelölés (lásd 1. táblázat)

2.) Általános tudnivalók

A SKYLOTEC felszerelési elemek és zuhanásvédő komponensek megfelelnek az érvényes európai, amerikai, ill. más nemzetközi szabványoknak vagy teljesítményükben meg is haladják azokat. Kérjük, a termék használata előtt olvassa át a teljes útmutatót. A felszerelést használó tevékenységek természetüknél fogva veszélyesek, ezért a felszerelést csak a komponenseket ismerő és kifejezetten a kezelésükre kiképzett személy használhatja. A felhasználó felelőssége, hogy tisztában legyen a felszerelés helyes használatával, továbbá felelőssége a kézikönyv elolvasása és megértése, a felszerelés kizárólag rendeltetésnek megfelelő használata és a szükséges biztonsági eljárások végrehajtása. Használat előtt feltétlenül kockázatértékelést kell végezni, és magasban végzendő munkákhoz mentési tervnek kell rendelkezésre állnia. A gyártó vagy a kereskedő nem tehető később felelőssé a szakszerűtlen használatból eredő károkért, sérülésekért, halálesetekért. Mindig biztosítsa a biztonsági rendszer valamennyi elemének kompatibilitását és tegye lehetővé a rendszer biztonságos működését. Ha nem biztos a termék használatában, forduljon illetékes személyhez vagy a gyártóhoz. Teljes rendszer szállításakor nem szabad cserélni a rendszer alkotórészeit. Az eszközöket nem szabad kinyitni. Csak a SKYLOTEC és szervizpartnerei, valamint a SKYLOTEC által speciálisan képzett személyek (2. szint) nyithatják ki az eszközt és cserélhetik ki a rendszer alkotórészeit.

3.) Használat

Ez a termék olyan magassági biztosító eszköz, amely a mozgás irányától függetlenül teljesen blokkolja a kereket, amint hirtelen lefelé mozdul (túl gyors süllyedés, esés, egyensúlyvesztés). A terméket csak a Skylotec által bevizsgált kötéllel szabad használni (2.1. ábra). A kötélt helyes elhelyezése elengedhetetlen a súlyos, akár életveszélyes sérülések elkerüléséhez. (2.2. ábra). A helytelenül behelyezett kötélt súlyos, akár életveszélyes sérülést okozhat (3.1. + 3.2. + 3.3. ábra).

A magassági biztosító eszközt mindig a felhasználó fölé kell helyezni (2.3. ábra) és nem szabad rajta átlépni (3.4. ábra).

A szerkezet használata előtt vizuális és működési ellenőrzést kell végezni (2.4. + 2.5. ábra). Először ellenőrizze az egység sérüléseit, beleértve a kötélt teljes hosszát is (repedések, deformációk stb.).

Vizuálisan ellenőrizze a görgőlapok, kerek és tengelyek sérüléseit, hibás működését és a jelölés olvashatóságát annak biztosítására, hogy minden mozgó alkatrész helyesen mozoghasson. A szélsőséges hőmérséklet és a vegyi anyagok hatása, valamint a rozsdás, repedések és az elhasználódás jelei csökkenthetik a termékbiztonságot. Ha az átvizsgálás alapján kétséges az eszköz biztonságos állapota vagy ha zuhanás történt, azonnal vonja ki a használatból az eszközt és mindaddig akadályozza meg a további használatát, amíg illetékes személy írásban nem erősítette meg, hogy garantált a biztonságos használata. Alkatrészek javítását vagy cseréjét csak a gyártó vagy meghatalmazott javítószakember végezheti (3.5. ábra). A görgő élettartama a használat mértékétől, módjától és a karbantartástól függ és meghaladhatja az 5 évet. Nehéz körülmények pl. por, homok és sár közötti hosszú használat esetén rövidíteni kell az anyagvizsgálatok közötti időket; az eszköz élettartama is rövidülhet. A rendszert egyszerre csak egy személy használhatja. A terméket úgy kell elhelyezni, hogy ne befolyásolja hátrányosan a rendszer szabad mozgását, az esés útját, valamint védett legyen a keresztirányú és kihajlító terhelés ellen. A rögzítőponthoz a lehető legközelebb dolgozzon (a rögzítőpontból nézve legfeljebb 1,5 m-rel merőlegesen mindkét irányban a zuhanóél mentén), hogy elkerülje a lengő zuhanás miatti sérülést (2.6. ábra). Rendkívül óvatosan kell eljárni, ha a terméket maró hatású vegyi anyagok, mozgó géppalkatrészek, elektromos veszélyforrások, éles szélék és érdes felületek környezetében használja. A kötél nedvesen és fagyottan csúszóssá válhat. Ilyen körülmények között az eszközöket a lehető legnagyobb óvatossággal kell használni.

Ömlesztett anyagok vagy hasonló anyagok felett, amelyekben elsüllyedhet a személy, nem szabad magassági biztosító eszközt használni (3.6. ábra).

A magassági biztosító eszközök használatához csak EN 361:2002, CSA Z259.10, ANSI/ASSE Z359.1-2007 (2.7. ábra) szerinti felfogóhevedert szabad használni (más heveder nem engedélyezett, 3.7. ábra). A rögzítendő személy megengedett névleges terhelése 140 kg (2.8. ábra).

A felhasználó lába alatt szükséges nettó magasságnak legalább 2,1 m-nek kell lennie, ha a rögzítőpont a felhasználó felett van és a felszerelést magassági biztosító eszközként használja. Ha a GORDON Rescue mentőszemét rögzítőpontként használja, akkor a felhasználó alatt szükséges üres tér kiszámítására a vele kombinált felszereléshez tartozó utasításokat is figyelembe kell venni. Az eszköz kivételes esetekben akár 140 kg teher biztosítására is használható. A teher biztosítása után 2. szintű átvizsgálást kell végezni. Ilyen átvizsgálás előtt az eszközt semmilyen körülmények között nem szabad személy biztosítására újra használni!

A teljes munkafolyamat során ügyeljen arra, hogy minden érintett személy megfelelően védett legyen zuhanás ellen!

Különösen figyelni kell az összes kötőelem biztonságos zárására.

4.) Emelőpont

A felszerelést csak legalább 10 KN (1 t) szilárdságú rögzítőpontra szabad rögzíteni. A rögzítőpontoknak az EN 795 szabványnak kell megfelelniük. A kötőelemeknek az EN 362 szabványnak kell megfelelniük. Biztonságos rögzítőpontként, pl. szerkezetek tartó részeként szolgál. Létrafokra, ablakgerendára, fűtőcsőre stb. rögzíteni tilos. A rögzítőpont helye és terhelhetősége a biztonság lényeges eleme. A rögzítőpont helyét ezért mindig úgy kell megválasztani, hogy a kötélereszkeedés közben ne haladjon át széleken, éles szélű tárgyakon vagy érdes falfelületeken. Ha nem lehet elegendő távolságot tartani, megfelelő élvédőt kell használni. Mindenképp biztonságos kötést kell kialakítani a megfelelő testtartó szerkezet és a magassági biztosító eszköz között. Tartsa be a többi felhasznált eszköz használati utasítását is!

5.) A GORDON használati utasítása

A terméket elsősorban létrán vagy más munkavédelmi szerkezeten végzett mászás közbeni biztosításra szolgál. Az eszköz magas kötélpályán vagy sportmászásra is használható, ha az ipari szabványnak megfelelően évente legalább egyszer átvizsgálják. A termék kétféleképpen helyezhető el:

1. A kötéler vége a felhasználó szerkezetéhez van rögzítve, és második személy vagy súly megakadályozza a kötéler ernyedését. A súlyt mindig a kötéler hosszának megfelelően, az első használat előtt kell meghatározni (2.9. ábra).
2. A kötéler egy vagy két bevarrott gyűrűvel hurkot képez. Miután az első felhasználó elérte a létra tetejét, a második felhasználó a kötelet a létra aljára helyezi és megkezdheti a felszállást. Amint az első felhasználó elérte a létra tetejét és már nincs a rendszerben, a második felhasználó biztosíthatja az alsó hurkot és kezdheti a felszállást (2.10. ábra).

6.) A GORDON Rescue használati utasításai

Az eszközt olyan rendszer részeként lehet használni, amely a specifikus nemzetközi szabványokkal összhangban megfelel a specifikus használatnak és a rögzítőpont bírja a terhelést. A mentőszem az EN795:2012 szabvány szerint rögzítőpontként bevizsgált; a mentőszemet egyszerre csak egy felhasználó használhatja - ha olyan eszközzel felszerelt, amely legfeljebb 6 kN-ra korlátozza a dinamikus erőket felfogó folyamat közben. A SKYLOTEC a szem felülvizsgálati matricával végzett jelölését ajánlja, amely jelzi, hogy mikor kell a következő állapotellenőrzést végezni. Ezen a szemén a palackhúzó a DIN EN 1496 szerint rögzíthető. Ehhez csak engedélyezett komponensek építhetők be:
Kötőelemek: EN 362-Q szerinti csavarelemek
Kötőelemek: Karabiner EN 362-B

EN1891 szerinti, alacsony tágulású magköpenyes kötéler
EN 12278 szerinti kötélergöggök

7.) Gondozás és karbantartás

Tisztítás

Az eszköz rendszeresen (vagy minden tengeri környezetben történő használat után) enyhe hatású tisztítószerrel tisztítható. Ezután az eszközt mesterséges befolyásolás (közvetlen hőbevitel) nélkül kell szárítani. A mozgó alkatrészek rendszeresen gyanta-, sav- és szilikonmentes, többcélú, a gumit, a festéket és a műanyagot nem megtámadó olajjal vagy szárazcsúszó spray-vel (PTFE-) kenhetők. A kötőanyag PA-ból áll és csak meleg vízzel vagy semleges tisztítószerrel tisztítható. Hígító vagy hasonló szer használata tilos. A tisztítószer maradványait tiszta vízzel teljesen le kell öblíteni.

Tárolás és szállítás

Az eszközt száraz, tiszta helyen, korrodáló hatású vagy vegyi anyagoktól távol kell tárolni. Az eszközt sérülés ellen biztosítottan kell szállítani.

8.) Rendszeres ellenőrzések

Az átvizsgálást (dokumentált vizuális és funkcionális ellenőrzést), amelyre évente legalább egyszer kerül sor, szakképzett személynek kell elvégeznie a DGUV 312-906 elve szerint (azaz a személyi védőfelszerelés vizsgálatára vonatkozó nemzeti előírásoknak megfelelően). Különböző személyeknél általi (naponta 3-nál többszöri) használat esetén a vizsgálatot 6 havonta kell elvégezni. A vizsgálati időközöket azonban a tényleges használati feltételekhez kell igazítani. Így rövidebb időközökre lehet szükség különösen akkor, ha erős igénybevételt jelentő környezeti körülmények között használják az eszközt.

A karbantartást legalább 5 évente (dokumentált szétszerelés és alapos átvizsgálás) a SKYLOTEC vagy a Skylotec által képzett szolgáltató üzemnek kell végeznie. A rendszeres átvizsgálás és karbantartás a tényleges löketintervallumok és a felhasználás helyének légköre (por, páratartalom stb.) alapján történik. Az eszközt védeni kell idegen anyagokkal, például sókkal, olajokkal, vegyi anyagokkal, festékekkel szemben és tűz, hegesztőláng és -szikra, savak, lúgok és hasonló hatások ellen. Minden termék átvizsgálásakor a 10. pont szerinti ellenőrző kártyát ki kell tölteni és be kell írni a Skylotec weblapjába.

9.) Azonosító és jótállási tanúsítás

A felragasztott matricák információi megfelelnek a mellékelt terméknek.

- a) Termék neve
- b) Cikkszám
- c) Méret/hossz
- d) Anyag
- e) Sorozatszám
- f) Gyártás éve és hónapja
- g 1-x) Szabványok (nemzetközi)
- h 1-x) Tanúsítás-azonosító
- i 1-x) Tanúsító hely
- j 1-x) Tanúsítás dátuma
- k 1-x) Max. személyszám
- l 1-x) Vizsgálati súly/vizsgálati terhelés
- m 1-x) Max. terhelés
- n) Gyártásfelügyelő hely; minőségellenőrzési rendszer
- o) Megfelelőségi nyilatkozat forrása

A teljes megfelelőségi nyilatkozat a következő hivatkozásról tölthető le: www.skylotec.com/downloads

10.) Ellenőrző kártya

10.1–10.5) Ellenőrzéskor kitöltendő

- 10.1) Dátum
- 10.2) Ellenőrzést végzi
- 10.3) Oka
- 10.4) Megjegyzés
- 10.5) Következő vizsgálat

11.) Egyedi információk

11.1–11.4) Vevő tölti ki

- 11.1) Vásárlás dátuma
- 11.2) Első használat
- 11.3) Felhasználó
- 11.4) Vállalkozás

12.) Tanúsító szervek listája



Použití v pořádku



Pozor při používání



Nebezpečí ohrožení života



Nepoužitelné nebo není k dispozici

1.) Označení (viz tabulka 1)

2.) Obecné poznámky

Součásti výstroje a komponenty SKYLOTEC na ochranu před pády z velkých výšek odpovídají nebo převyšují platné evropské, americké nebo jiné mezinárodní normy. Než použijete tento výrobek, podrobně si přečtěte tento návod. Aktivitu, při níž se používá tato výstroj, jsou od přírody nebezpečné – proto může tuto výstroj používat jen kompetentní osoba speciálně vyškolená pro zacházení s ní. Uživatel přebírá odpovědnost za to, že je poučen o správném použití této výstroje, přečetl si tento návod a porozuměl mu, používá výstroj jen podle jejího účelu použití a provádí všechny potřebné bezpečnostní postupy. Hodnocení rizik je bezpodmínečně nutné provést před každým použitím a musí být k dispozici záchraný plán pro práce ve výškách. Výrobce nebo prodejce nemůže být činěn odpovědným za škody, zranění nebo úmrtí vzniklé v důsledku nesprávného použití. Vždy zajistěte vzájemnou kompatibilitu všech součástí bezpečnostního systému a umožněte bezpečnou činnost systému. Pokud si nejste jisti použitím výrobku, obraťte se na kompetentní osobu nebo kontaktujte výrobce. Při dodání kompletního systému nesmí být nahrazeny součásti kompletního systému.

Zařízení se nesmí otvírat. Jen společnost SKYLOTEC a její servisní partneři a také osoby speciálně vyškolené společností SKYLOTEC (úroveň 2) mohou otvírat zařízení a vyměňovat součásti systému

3.) Použití

U tohoto výrobku se jedná o výškové zajišťovací zařízení, které kompletně blokuje kolo, jakmile dojde k náhlému pohybu dolů (příliš rychlé klesání, pád, ztráta rovnováhy) bez ohledu na směr chodu. Výrobek se může používat jen s testovaným lanem Skylotec (obr. 2.1). Je nutné správné umístění lana, abyste zabránili těžkým nebo dokonce životu nebezpečným zraněním. (obr. 2.2). Nesprávně uložené lano může vést k těžkým nebo dokonce životu nebezpečným zraněním (obr. 3.1 + 3.2 + 3.3).

Výškové zajišťovací zařízení musí být vždy umístěno nad uživatelem (obr. 2.3) a nesmí být překonáno (obr. 3.4).

Před použitím zařízení musí být provedena vizuální a funkční kontrola (obr. 2.4 + 2.5). Nejprve zkontrolujte na možné poškození (natržení, deformace atd.) jednotku včetně celé délky lana. Proveďte vizuální kontrolu desky kladky, kol a os na poškození, chybnou funkci a čitelnost označení, abyste zajistili, že se všechny

pohyblivé díly mohou správně pohybovat. Extrémní teploty a působení chemikálií a také rez, praskliny a projevy opotřebení mohou vést k omezení bezpečnosti výrobku. Když kontrola vede k pochybnostem o bezpečném stavu zařízení nebo došlo k pádu, je nutné toto zařízení ihned stáhnout z oběhu a zabránit dalšímu použití tak dlouho, dokud kompetentní osoba písemně nepotvrdí, že je zaručeno bezpečné použití. Pokud je nutná oprava nebo výměna dílů, může být provedena jen výrobcem nebo autorizovaným odborníkem na opravy (obr. 3.5). Životnost kladky závisí na rozsahu a způsobu použití a také údržbě a nesmí být delší než 5 let. Při delším použití za těžkých podmínek, např. prach, písek a bahno, je nutné zkrátit intervaly kontrol materiálu, rovněž se může zkrátit životnost zařízení.

Systém může používat pouze jedna osoba. Výrobek musí být umístěn tak, aby neomezoval svobodu pohybu systému a dráhu pádu a byl chráněn před příčným zatížením a zatížením vzpěrem. Pracujte co nejbližší kotevnímu bodu (max. 1,5 m svisle od kotevního bodu v obou směrech podél hrany pádu), abyste se vyvarovali zraněním v důsledku pádu na laně (obr. 2.6). Při použití tohoto výrobku v prostředích s žíravými chemikáliemi, pohyblivými díly stroje, zdroji nebezpečí elektrického charakteru, ostrými hranami a hrubými povrchy je třeba zachovávat mimořádnou opatrnost. V důsledku vlhkosti a mrazu může být lano kluzké. Za takových podmínek mohou být zařízení používána jen s nejvyšší opatrností. Výšková zajišťovací zařízení se nesmí používat k zajištění osob (obr. 3.6) nad posypovým materiálem nebo podobnými látkami, do nichž se lze ponořit.

K použití výškových zajišťovacích zařízení jsou vhodné jen záchytné popruhy podle EN 361:2002, CSA Z259.10, ANSI/ASSE Z359.1-2007 (obr. 2.7) (jiné popruhy nejsou přípustné, obr. 3.7). Dovolené jmenovité zatížení zajišťované osoby je 140 kg (obr. 2.8). Potřebná světlá výška pod nohama uživatele musí být minimálně 2,1 m, když se kotevní bod nachází nad uživatelem a výstroj se používá jako výškové zajišťovací zařízení. Pokud se oko Rescue systému GORDON Rescue používá jako kotevní bod, je nutné při stanovení potřebného volného prostoru pod uživatelem dodržovat také návody kombinovaných výstrojí.

Ve výjimečných případech lze zařízení použít k zajištění břemene až do 140 kg, po zajištění břemene musí být provedena kontrola úrovně 2. Než proběhne tato kontrola, nesmí být zařízení za žádných okolností znovu používáno k zajištění osob!

Během celého průběhu práce je nutné dávat pozor na to, aby byly všechny zúčastněné osoby dostatečně zajištěny proti pádu!

Je nutno dbát na bezpečné uzavření všech spojovacích prvků.

4.) Kotevní bod

Kotevní bod, v němž je výstroj upevněna, musí vykazovat minimální pevnost v tahu 10 KN (1 t). Kotevní body musí odpovídat EN 795. Spojovací prvky musí odpovídat EN 362. Jako bezpečný kotevní bod mohou sloužit například nosné části konstrukcí. Upevňování

na příčky žebříku, rámy oken, trubky topení atd. není přípustné. Zatížitelnost a poloha kotevního bodu jsou pro bezpečnost zásadní. Proto musí být poloha kotevního bodu vždy zvolena tak, aby lano při slaňování nevedlo přes hrany a předměty s ostrými hranami nebo hrubé povrchy. Pokud nelze zachovat dostatečný odstup, je třeba použít vhodnou ochranu hran. V každém případě je třeba zajistit bezpečné spojení mezi příslušným zádržným zařízením a výškovým zajišťovacím zařízením. Je nutné dodržovat návod k použití i ostatních používaných zařízení!

5.) Informace o použití GORDON

Tento výrobek slouží k primárnímu zajištění při výstupu na žebříky nebo jiné konstrukce během ochrany při práci. Ale zařízení najde využití i při parkourech na visutém laně nebo u sportovních lezců, když bylo zařízení kontrolováno podle průmyslových standardů min. jednou ročně. Výrobek může být umístěn dvěma způsoby:

1. Jeden konec lana je upevněn na výstroj uživatele, druhá osoba nebo zátěž brání prověšení lana. Zátěž při tom musí být před prvním použitím vždy stanovena podle délky lana (obr. 2.9).
2. Lano tvoří smyčku s jedním nebo dvěma našitými kruhy. Jakmile první uživatel dosáhne horního konce žebříku, připevní druhý uživatel lano na spodní část žebříku a zahájí výstup. Jakmile první uživatel dosáhne horního konce žebříku a již není v systému, může se druhý uživatel zajistit do dolní smyčky a zahájí výstup (obr. 2.10).

6.) Informace o použití GORDON Rescue

Zařízení lze použít jako součást systému, který souvisí nebo je v souladu se specifickými uznávanými mezinárodními standardy s ohledem na specifické použití, a kotevní bod je schopný odolat zatížení. Oko Rescue je dodatečně kontrolováno jako kotevní bod podle EN795:2012; může ho používat jen jediný uživatel – když je vybaven prostředkem, který omezuje dynamické síly při procesu zachycení na nejvíce 6 kN. Společnost SKYLOTEC doporučuje označení oka pomocí nálepky revize, z níž je zřejmé, kdy musí být provedena příští kontrola. Na toto oko lze v návaznosti na DIN EN 1496 upevnit kladkostroje, k těm mohou být připojené jen schválené komponenty:

Spojovací prvky: Šroubové články EN 362-Q

Spojovací prvky: Karabiny EN 362-B

Lana s opláštěním s nízkou průtažností EN1891

Lanové kladky EN 12278

7.) Péče a údržba

Čištění

Zařízení lze pravidelně (nebo po každém použití v prostředí u moře) čistit jemným čisticím prostředkem. Potom musí zařízení uschnout bez umělého vlivu (přímý přívod tepla). Pohyblivé díly lze pravidelně mazat multiolejem bez obsahu pryskyřic, kyselin a silikonů, který nenarušuje gumu, lak a plasty, nebo suchým

kluzným sprejem (PTFE-). Spojovací prostředek je z PA a lze ho čistit jen teplou vodou nebo neutrálním čisticím prostředkem. V žádném případě ředidlem apod. Zbytky čisticího prostředku je nutné zcela opláchnout čistou vodou.

Skladování a přeprava

Zařízení je třeba ukládat suché a čisté a neskladovat ho v blízkosti korozivních nebo chemických látek. Zařízení musí být přepravováno tak, aby bylo zajištěno před poškozením.

8.) Pravidelné kontroly

Nejméně jednou ročně (dle EN) musí kompetentní odborník provádět kontrolu (dokumentovanou vizuální a funkční kontrolu) podle zásad DGUV (německé zákonné úrazové pojištění) 312-906 (tzn. dle národních předpisů pro kontrolu OOPP). Při použití různými osobami (více než 3 denně) musí být kontrola provedena každých 6 měsíců. Časové intervaly však musí být přizpůsobeny skutečným podmínkám použití. Tak jsou případně nutné kratší intervaly, především při použití za náročných okolních podmínek. Nejméně každých 5 let je nutná údržba (dokumentovaná demontáž a intenzivní kontrola), kterou smí provádět pouze společnost SKYLOTEC nebo servisní pracovník školený společností Skylotec. Pravidelná kontrola a údržba se řídí podle skutečného počtu zdvihů a podle prostředí (prach, vlhko atd.), ve kterém se používá Gordon / Gordon Rescue. Je nutné chránit zařízení před kontaktem s cizími látkami, jako jsou soli, oleje, chemikálie, laky, a také před působením ohně, svařovacích plamenů a jisker, kyselin a zásad a podobně. Při kontrole každého výrobku musí být vyplněna kontrolní karta podle bodu 10.) a zadána do databáze Skylotec.

9.) Osvědčení o identifikaci a záruce

Informace na použitých štítcích odpovídají těm na dodaném produktu.

- a) Název produktu
- b) Číslo výrobku
- c) Velikost/délka
- d) Materiál
- e) Sériové č.
- f) Měsíc a rok výroby
- g 1-x) Norma (mezinárodní)
- h 1-x) Číslo certifikátu
- i 1-x) Místo certifikace
- j 1-x) Datum certifikátu
- k 1-x) Max. počet osob
- l 1-x) Kontrolní hmotnost / kontrolní zátěž
- m 1-x) Max. zatížení
- n) Místo dohlížející nad výrobou, systém správy kvality
- o) Zdroj prohlášení o shodě

Kompletní prohlášení o shodě najdete na následujícím odkazu:
www.skylotec.com/downloads

10.) Kontrolní karta

10.1–10.5) Vyplňte při revizi

10.1) Datum

10.2) Zkušební technik

10.3) Důvod

10.4) Poznámka

10.5) Další kontrola

11.) Individuální informace

11.1–11.4) Vyplní kupující

11.1) Datum nákupu

11.2) První použití

11.3) Uživatel

11.4) Podnik

12.) Seznam certifikovaných míst



Používanie v poriadku



Opatrnosť pri používaní



Nebezpečenstvo ohrozenia života



Nepoužiteľné alebo nie sú k dispozícii

1.) Označenie (pozri tabuľku 1)

2.) Všeobecné pokyny

Časti vybavenie SKYLOTEC a komponenty na ochranu pred pádmi z veľkých výšok spĺňajú alebo prekračujú súčasné platné európske, americké alebo iné medzinárodné normy. Pred použitím výrobku si prosím podrobne prečítajte tento návod. Aktivity, pri ktorých sa používa toto vybavenie, sú vo svojej podstate nebezpečné – toto vybavenie smie preto používať iba kompetentná a špeciálne pre zaobchádzanie s ním zaškolená osoba. Používateľ preberá zodpovednosť za to, že si objasnil správne používanie tohto vybavenia, že si prečítal a porozumel tomuto návodu, používal zariadenie iba v súlade s jeho určením a že vykonal všetky potrebné bezpečnostné postupy. Vyhodnotenie rizika sa bezpodmienečne vykoná pred každým použitím a pre výškové práce musí byť k dispozícii záchranný plán. Výrobca alebo predajca neručí za akékoľvek dodatočne vzniknuté škody, zranenia alebo smrteľné prípady v dôsledku neodborného použitia. Stále zabezpečte vzájomnú kompatibilitu všetkých komponentov bezpečnostného systému a umožnite bezpečné fungovanie systému. Ak si nie ste istý používaním výrobku, obráťte sa na kompetentnú osobu alebo kontaktujte výrobcu. Ak je dodávaný kompletný systém, nesmú sa vymieňať časti komponentov kompletného systému.

Prístroje sa nesmú otvárať. Len SKYLOTEC a jeho servisní partneri, ako aj osoby špeciálne vyškolené firmou SKYLOTEC (Level 2) môžu prístroj otvoriť a vymeniť časti komponentov systému

3.) Použitie

U tohto výrobku sa jedná o zariadenie na zaistenie vo výške, ktoré úplne zablokuje koleso, akonáhle dôjde k náhlemu pohybu smerom nadol, bez ohľadu na smer jazdy (príliš rýchle spustenie, pád, strata rovnováhy). Výrobok sa smie používať iba s lanom testovaným spoločnosťou Skylotec (obr. 2.1). Správne pripevnenie lana je nevyhnutné, aby sa zabránilo vážnym alebo dokonca život ohrozujúcim zraneniam. (obr. 2.2). Nesprávne vložené lano môže viesť k vážnym alebo dokonca život ohrozujúcim zraneniam (obr. 3.1 + 3.2 + 3.3).

Zariadenie na zaistenie vo výške musí byť vždy umiestnené nad užívateľom (obr. 2.3) a nesmie sa preliezť (obr. 3.4).

Pred použitím zariadenia sa musí vykonať vizuálna kontrola a kontrola funkčnosti (obr. 2.4 + 2.5). Najprv skontrolujte jednotku

vrátane celej dĺžky lana, či nie je poškodená (trhlina, deformácie atď.) Vizuálne skontrolujte valcové dosky, kolesá a nápravy, na škody, chybnú funkciu čitateľnosť označenia, aby sa zabezpečilo, že všetky pohyblivé časti sa môžu pohybovať správne. Extrémne teploty a vystavenie chemikáliám, ako aj hrdza, praskliny a známky opotrebovania môžu viesť k ohrozeniu bezpečnosti výrobku. Ak kontrola vedie k pochybnosti bezpečnosti stavu zariadenia alebo po vzniknutom páde, toto zariadenie ihneď odstráňte z obehu a zabráňte jeho ďalšiemu použitiu, kým príslušná osoba písomne nepotvrdí, že je zabezpečené bezpečné používanie. Ak je potrebná oprava alebo výmena súčastok, smie ju vykonať len výrobca alebo autorizovaný servisný odborník (obr. 3.5). Životnosť kladky závisí od rozsahu a spôsobu použitia ako aj od údržby a môže trvať viac ako 5 rokov. Pri dlhšom používaní v náročných podmienkach, napr. prach, piesok a bahno, je potrebné skrátiť intervaly skúšok materiálu; tak isto môže byť skrátená životnosť prístroja.

System smie používať iba jedna osoba. Výrobok musí byť umiestnený tak, aby nebola ohrozená voľnosť pohybu systému a dráha pádu a aby bol chránený proti priečnemu zaťaženiu a zalomeniu. Pracujte čo najbližšie k viazacímu bodu (max. 1,5 m kolmo na viazací bod v oboch smeroch pozdĺž hrany pádu), aby sa zabránilo poraneniam kyvadlovým pádom (obr. 2.6). Pri používaní tohto výrobku v prostredí so žieravými chemikáliami, pohybujúcimi sa časťami stroja, elektrickými zdrojmi nebezpečenstva, ostrými hranami a drsnými povrchmi je potrebná zvýšená opatnosť. Lano sa môže stať klzkým vplyvom vlhkosti a mrazu. Za týchto podmienok sa zariadenia smú používať s maximálnou opatnosťou. Nad sypkým materiálom a. pod. Látky, do ktorých sa možno ponoriť, nesmú sa zariadenia na zaistenie vo výške použiť na zaistenie osôb (obr. 3.6).

Pre použitie zariadení na zaistenie vo výške sa používajú iba záchytné pásy podľa EN 361:2002, CSA Z259.10, ANSI/ASSE Z359.1-2007 (obr. 2.7) (iné pásy nie sú povolené, obr. 3.7). Prípustné menovité zaťaženie istiacej osoby má byť 140 kg (obr. 2.8).

Požadovaná svetlá výška pod nohami používateľa musí byť najmenej 2,1 m, ak sa nachádza viazací bod nad používateľom a vybavenie sa používa ako zariadenie na zaistenie vo výške. Ak sa používa záchranné oko GORDON Rescue ako viazací bod, je potrebné dodržiavať pokyny pre zariadenie kombinované s vybaveniami, aby sa určil požadovaný voľný priestor pod používateľom.

Zariadenie sa môže používať vo výnimočných prípadoch na zaistenie bremena až do 140 kg, po zaistení bremena sa musí vykonať kontrola Level 2. Než sa táto kontrola neuskutoční, zariadenie sa v žiadnom prípade nesmie znovu použiť na istenie osôb!

Počas celého pracovného postupu sa dbá na to, aby všetky zúčastnené osoby, boli dostatočne zaistené proti pádu!

Dbá sa na bezpečné uzavretie všetkých spojovacích prvkov.

4.) Viazací bod

Viazací bod, v ktorom je zariadenie upevnené musí vykazovať minimálnu pevnosť 10 KN (1t). Viazacie body musia byť v súlade s normou EN 795. Spojovacie prvky musia byť v súlade s normou EN 362. Ako bezpečný viazací bod, môže poslúžiť napr. nosné časti konštrukcií. Zavesenie nie je dovolené na priečky rebríka, okenné rámy, kúrenárske rúry atď. Nosnosť a umiestnenie viazacieho bodu sú podstatné pre bezpečnosť. Poloha viazacieho bodu by preto mala byť vždy taká, aby lano počas zlaňovania neprechádzalo cez hrany a po ostrých predmetoch alebo drsných povrchoch stien. Ak nie je možné dodržať dostatočnú vzdialenosť, musí sa použiť vhodná ochrana hrán. V každom prípade sa musí vytvoriť bezpečné spojenie medzi odpovedajúcim zariadením na držanie tela a zariadením na zaistenie vo výške. Musia sa dodržiavať pokyny na používanie spolu používaných zariadení!

5.) Pokyny na používanie GORDON

Tento výrobok sa primárne používa na zaistenie pri výstupe rebríkov alebo iných konštrukcií v oblasti bezpečnosti práce. Prístroj je možné použiť aj pri parkúroch s vysokými lanami alebo pri športovom lezení, ak sa zariadenie podľa priemyselneho štandardu kontroluje min. raz ročne. Výrobok možno pripevniť dvomi spôsobmi:

1. Koniec lana je pripevnený k vybaveniu používateľa, druhá osoba alebo závažie zabraňuje tvoreniu uvoľnenia lana. Hmotnosť sa musí pritom pred prvým použitím vždy určiť zodpovedajúc dĺžke lana (obr. 2.9).
2. Lano tvorí slučku s jedným alebo dvoma prišitými krúžkami. Akonáhle prvý používateľ dosiahne horný koniec rebríka, druhý používateľ pripojí lano na spodný koniec rebríka a začne s výstupom. Akonáhle prvý používateľ dosiahne horný koniec rebríka a už nie je v systéme, druhý používateľ sa môže ísť v spodnej slučke a začať s výstupom (obr. 2.10).

6.) Pokyny na používanie GORDON Rescue

Zariadenie sa smie používať ako súčasť systému, ktorý vyhovuje špecifickým uznávaným medzinárodným normám pre špecifické použitie a spĺňa tieto požiadavky a že viazací bod je v stave odolať zaťaženiám. Záchranné oko sa dodatočne testuje ako viazací bod podľa EN795:2012; toto môže používať len jeden používateľ – ak je vybavený prostriedkom obmedzujúcim dynamické sily počas zachytávacieho postupu na maximálne 6 kN. SKYLOTEC odporúča označiť oko revíznou nálepkou, z ktorej je zrejme, kedy sa musí vykonať nasledujúca inšpekcia. V tomto závesnom oku je možné namontovať kladkostroje podľa DIN EN 1496, k tomu smú byť inštalované len schválené komponenty:

Spojovacie prvky: Skrutková karabína EN 362-Q

Spojovacie prvky: Skrutková karabína EN 362-B

Lano s oplášteným jadrom s nízkou rozťažnosťou EN1891

Lanová kladka EN 12278

7.) Ošetrovanie a údržba

Čistenie

Prístroj sa môže pravidelne čistiť (alebo po každom použití v morskom prostredí) jemným čistiacim prostriedkom. Potom musí zariadenie vyschnúť bez umelého vplyvu (priamy prívod tepla). Pohyblivé časti sa môžu pravidelne mazať viaczložkovým olejom bez obsahu živice, kyseliny a silikónu, ktorý nenapadá gumu, farby a plasty, alebo suchým klzným sprejom (PTFE-). Spojovací prostriedok pozostáva z PA a môže sa čistiť iba teplou vodou alebo neutrálnym čistiacim prostriedkom. V žiadnom prípade s riedením a. pod. Zvyšky čistiaceho prostriedku sa musia dokonale opláchnuť čistou vodou.

Skladovanie a preprava

Zariadenie sa skladuje na suchom a čistom mieste, mimo dosahu korozívnych alebo chemických látok. Zariadenie by malo byť prepravované tak, aby bolo chránené pred poškodením.

8.) Pravidelné preskúšania

Kontrola (dokumentovaná vizuálna a funkčná kontrola), ktorá sa vykonáva aspoň raz ročne (v súlade s normou EN), musí byť vykonaná kvalifikovanou osobou v súlade s DGUV Zásada 312-906 (t.j. zodpovedajú národným predpisom pre kontrolu OOP). Pri používaní rôznymi osobami (viac ako 3 denne) sa kontrola musí vykonať každých 6 mesiacov. Intervaly by sa však mali prispôbiť skutočným podmienkam používania. Preto môžu byť potrebné kratšie rozpätia, najmä pri použití v náročných podmienkach prostredia.

Údržbu, najmenej každých 5 rokov (zdokumentovaná demontáž a intenzívna revízia) smie vykonávať len firma SKYLOTEC alebo servisná firma vyškolená spoločnosťou Skylotec. Pravidelná revízia a údržba sa riadi skutočnými zdvíhacími intervalmi a atmosférou (prach, vlhkosť atď.), v ktorej je použité zariadenie Gordon/Gordon Rescue. Zariadenie musí byť chránené pred kontaktom s cudzími látkami, ako sú soli, oleje, chemikálie, farby ako aj pred účinkami požiaru, plameňom a iskrami zvárania, kyselinami a zásadami a podobne. Pri revízii každého výrobku musí byť vyplnená kontrolná karta podľa bodu 10.) a vložená do domácej databáze Skylotec.

9.) Identifikačný a záručný list

Informácie o použitých nálepkách zodpovedajú informáciám dodaného výrobku.

- a) Názov výrobku
- b) Číslo výrobku
- c) Veľkosť/dĺžka
- d) Materiál
- e) Sériové č.
- f) Mesiac a rok výroby
- g 1-x) Normy (medzinárodné)
- h 1-x) Číslo certifikátu
- i 1-x) Certifikačný orgán
- j 1-x) Dátum certifikácie
- k 1-x) Max. počet osôb
- l 1-x) Testovacia hmotnosť/testovacia záťaž
- m 1-x) Max. zaťaženie
- n) Orgán pre dohľad nad výrobou; systém riadenia kvality
- o) Zdroj Prehlásenie o zhode

Plné znenie vyhlásenia o zhode je možné vyžiadať na nasledovnom linku: www.skylotec.com/downloads

10.) Kontrolná karta

10.1 – 10.5) Vyplňte pri revízii

- 10.1) Dátum
- 10.2) Kontrolór
- 10.3) Dôvod
- 10.4) Poznámka
- 10.5) Ďalšia skúška

11.) Individuálne informácie

11.1 – 11.4) Vyplniť kupujúcim

- 11.1) Dátum nákupu
- 11.2) Prvé použitie
- 11.3) Používateľ
- 11.4) Podnik

12.) Zoznam certifikačných orgánov



Utilizare în regulă



Acordați atenție în timpul utilizării



Pericol de moarte



Nu se aplică sau nu există

1.) Marcajele (vezi tabel 1)

2.) Indicații generale

Componentele echipamentelor SKYLOTEC și componentele pentru protecția la căderi de la înălțimi mari corespund sau depășesc cerințele normelor europene, americane sau alte norme internaționale. Vă rugăm să citiți aceste instrucțiuni cu atenție, înainte de a utiliza produsul. Activitățile la care este utilizat acest echipament sunt periculoase prin natura lor – acest echipament trebuie utilizat deci numai de către persoane competente, instruite special pentru utilizarea acestui tip de echipament. Utilizatorul își asumă răspunderea pentru faptul că este instruit în mod suficient cu privire la utilizarea corectă a acestui echipament, că utilizează echipamentul numai conform destinației sale și îndeplinește toate procedurile necesare de securitate. O evaluare de risc trebuie efectuată neapărat înainte de orice utilizare și planul de salvare pentru lucrările la înălțime trebuie să fie disponibil. Producătorul sau comerciantul nu poate să fie făcut responsabil ulterior pentru daunele apărute, pentru vătămrile sau cazurile de deces ca urmare a unei utilizări inadecvate. Asigurați în permanență compatibilitatea tuturor componentelor unui sistem de securitate în raport între ele și permiteți o funcționare sigură a sistemului. În cazul în care nu sunteți sigur cu privire la utilizarea produsului, adresați-vă unei persoane competente sau contactați producătorul. La livrarea unui sistem complet nu este permisă înlocuirea unor componente a sistemului complet.

Aparatele nu trebuie deschise. Numai SKYLOTEC și partenerii săi de service, precum și persoanele instruite special de SKYLOTEC (Nivel 2) au voie să deschidă aparatul și să schimbe componente ale sistemului.

3.) Utilizarea

În cazul acestui produs este vorba despre un echipament de înaltă securitate, care blochează roata complet, de îndată ce are loc o mișcare bruscă în jos, independent de direcția de rulare (coborâre rapidă, cădere, pierderea echilibrului). Produsul poate să fie utilizat numai cu o funie verificată de către Skylotec (Fig. 2.1). Montarea corectă a funiei este absolut necesară, pentru a evita vătămrile grave sau chiar mortale (Fig. 2.2). Funiile introduse greșit pot conduce la vătămări grave sau chiar mortale (Fig. 3.1 + 3.2 + 3.3).

Dispozitivul de asigurare la înălțime trebuie să fie montat întotdeauna deasupra utilizatorului (Fig. 2.3) fiind interzisă trecerea deasupra lui (Fig. 3.4).

Înainte de utilizarea dispozitivului, trebuie efectuat un control vizual și funcțional (Fig. 2.4 + 2.5). Verificați mai întâi unitatea, inclusiv întreaga lungime a funiei, cu privire la deteriorări (rupturi, deformări etc.). Efectuați o verificare vizuală a plăcilor cu role, a roților și axelor cu privire la deteriorări, disfuncționalități și lizibilitatea marcajelor, pentru a vă asigura că toate piesele mobile pot să fie mișcate corect. Temperaturile extreme și efectele substanțelor chimice, precum și rugina, rupturile și semnele de uzură pot conduce la o afectare negativă semnificativă a securității produsului. Dacă o verificare conduce la dubii legate de starea sigură a aparatului sau dacă a avut loc o cădere, aparatul acesta trebuie scos imediat din uz și trebuie prevenită continuarea utilizării, atâta timp cât o persoană competentă nu a confirmat în scris că utilizarea sa în condiții de siguranță este posibilă. În cazul în care este necesară repararea sau schimbarea componentelor, aceasta trebuie efectuată numai de către producător sau de către un specialist autorizat în reparații (Fig. 3.5). Durata de exploatare a rolei depinde de volumul și de modul de utilizare, precum și de întreținere și poate fi de peste 5 ani. În cazul unei utilizări mai îndelungate în condiții dure, de ex. praf, nisip și noroi, intervalele pentru verificările materialelor trebuie scurtate; durata de exploatare a dispozitivului poate fi de asemenea scurtată.

Sistemul poate fi utilizat numai de o singură persoană. Produsul trebuie poziționat în așa fel, încât libertatea de mișcare a sistemului și cursa de cădere să nu fie limitate, iar acesta să fie protejat de solicitări transversale și de îndoire. Lucrați cât mai aproape cu putință de punctul de fixare (max. 1,5 m pe verticală de la punctul de fixare în ambele direcții, de-a lungul marginii de cădere), pentru a evita vătămările cauzate de o cădere din pendulare (Fig. 2.6). La utilizarea acestui produs în medii cu substanțe chimice caustice, cu componente mobile ale mașinilor, surse electrice de pericole, muchii ascuțite și suprafețe rugoase trebuie avută o grijă deosebită. Funia poate deveni alunecoasă ca urmare a umezirii și înghețului. Dispozitivele pot fi folosite în aceste condiții numai cu cea mai mare grijă.

Deasupra materialelor vrac sau a substanțelor asemănătoare, în care este posibilă scufundarea, aparatele de asigurare la înălțime nu trebuie utilizate pentru asigurarea persoanelor (Fig. 3.6).

Pentru utilizarea aparatelor de asigurare la înălțime trebuie utilizate numai centuri de siguranță conforme EN 361:2002, CSA Z259.10, ANSI/ASSE Z359.1-2007 (Fig. 2.7) (celelalte centuri nefiind permise, Fig. 3.7). Sarcina nominală a persoanei de asigurat este de 140 kg (Fig. 2.8).

Spațiul liber necesar sub picioarele utilizatorului trebuie să fie de minim 2,1 m, dacă punctul de fixare se situează deasupra utilizatorului și echipamentul este utilizat ca și dispozitiv de asigurare la înălțime. În cazul în care este utilizată urechea Rescue a GORDON Rescue ca și punct de fixare, pentru determinarea

spațiului liber necesar sub utilizator trebuie respectate și instrucțiunile echipamentelor combinate cu acesta.

Aparatul trebuie utilizat în situații excepționale pentru asigurarea sarcinilor de până la 140 kg, după asigurare fiind necesară efectuarea unei verificări Level2. Înainte ca această verificare să fi avut loc, aparatul nu trebuie în nici un caz utilizat din nou pentru asigurarea persoanelor!

Pe parcursul întregului proces de lucru trebuie avut în vedere ca toate persoanele implicate să fie asigurate suficient împotriva căderii! Trebuie să se acorde atenție mai ales fixării tuturor elementelor de îmbinare.

4.) Punct de ancorare

Punctul de ancorare utilizat pentru prinderea echipamentului trebuie să aibă o stabilitate minimă de 10 KN (1 t). Punctele de ancorare trebuie să corespundă EN 795. Elementele de conectare trebuie să corespundă EN 362. Ca și punct sigur de ancorare pot fi utilizate de ex. componentele portante ale construcțiilor. Fixarea de treptele scărilor, ramele geamurilor, țevile de încălzire etc. nu este permisă. Capacitatea de încărcare și poziția punctului de ancorare sunt condiții esențiale pentru siguranță. Poziția punctelor de ancorare trebuie astfel aleasă în așa fel, încât funia să nu treacă la coborâre peste margini și peste obiecte tăioase sau suprafețe aspre ale zidăriei. În cazul în care nu este respectată o distanță suficientă, trebuie utilizată o protecție adecvată pentru margini. În orice caz este necesară asigurarea unei legături sigure între dispozitivul de asigurare corporală și dispozitivul de asigurare la înălțime. Trebuie respectate instrucțiunile aparatelor utilizate în conexiune!

5.) Indicațiile de utilizare GORDON

Acest produs este destinat în principal asigurării la urcarea scărilor sau a altor structuri, pentru protecția muncii. Aparatul poate însă să fie utilizat și la traseele pe cabluri la înălțime sau cățărare sportivă, dacă aparatul este verificat cel puțin o dată pe an, conform standardului din industrie. Produsul poate să fie montat în două feluri:

1. Un capăt al funiei este fixat de echipamentul utilizatorului, o a doua persoană sau o greutate menține funia întinsă. Greutatea trebuie să fie determinată în acest context întotdeauna conform lungimii funiei, înainte de prima utilizare (Fig. 2.9).
2. Funia formează cu unul sau două inele cusute o buclă. De îndată ce primul utilizator a atins capătul superior al scării, al doilea utilizator fixează funia de capătul inferior al scării și începe urcarea. De îndată ce primul utilizator a atins capătul superior al scării și nu se mai află în sistem, al doilea utilizator poate asigura bucla inferioară și începe urcarea (Fig. 2.10).

6.) Indicațiile de utilizare GORDON Rescue

Aparatul poate să fie utilizat ca și parte a unui sistem, care este conform sau se înscrie în prevederile specifice recunoscute ale unui standard internațional în raport cu utilizarea specifică, iar punctul de ancorare dispune de capacitatea portantă suficientă

pentru sarcină. Urechea Rescue este testată suplimentar ca și punct de ancorare, conform EN795:2012; aceasta poate să fie utilizată numai de către un sigur utilizator, când acesta este echipat cu un echipament, care limitează forțele dinamice în cadrul unui proces de prindere la maxim 6 kN. SKYLOTEC recomandă marcarea urechii prin intermediul unei etichete auto-adezive de revizuire, de pe care să fie vizibil, când trebuie efectuată următoarea inspecție. Pe această ureche pot să fie fixați scripeți în conformitate cu DIN EN 1496, putând fi utilizate numai componente avizate în acest sens:

Elementele de îmbinare: Carabiniere asigurate cu filet EN 362-Q

Elementele de îmbinare: Carabiniere EN 362-B

Funii cu nucleul înfășurat, cu întindere redusă EN1891

Role de funie EN 12278

7.) Îngrijirea și întreținerea

Curățarea

Aparatul poate să fie curățat la intervale regulate (sau după fiecare utilizare în mediu marin) cu un detergent neagresiv. După aceea, aparatul trebuie să se usuce fără o influență artificială (inducerea directă de căldură). Componentele mobile pot să fie lubrifiate la intervale regulate cu un ulei multifuncțional, lipsit de rășini, acizi și silicon, care nu agresează cauciucul, lacul și plasticul, sau cu un spray uscat de lubrifiere (PTFE). Elementul de conectare este compus din PA și poate să fie spălat numai cu apă caldă sau detergenți neutri. În Nici un caz cu diluanți sau substanțe similare. Resturile de detergenți trebuie curățate fără urme cu apă limpede.

Depozitarea și transportul

Aparatul trebuie depozitat uscat și curat și nu trebuie depozitat în apropierea substanțelor corozive sau chimice. Aparatul trebuie transportat în așa fel, încât să fie sigur față de daune.

8.) Verificările regulate

Verificarea ce are loc minim la interval de un an (conform EN) (control vizual și funcțional documentat) trebuie să fie efectuată de o persoană avizată conform Principiului DGUV 312-906 (respectiv în concordanță cu normele naționale pentru verificarea echipamentelor de protecție personală). În cazul utilizării de către persoane diferite (de mai mult de 3 ori pe zi), verificarea trebuie efectuată la fiecare 6 luni. Intervalele de timp trebuie adaptate condițiilor reale de exploatare. Astfel este posibil să fie necesare intervale de timp mai scurte, în special la utilizarea în condiții de mediu solicitante.

Întreținerea ce are loc minim la interval de 5 ani (dezasamblare și verificare intensivă documentată) va fi efectuată numai de către SKYLOTEC sau de către un service instruit de către Skylotec. Verificările și operațiunile de întreținere periodice se orientează după intervalele reale de ridicare și după atmosfera (praf, umiditate etc.) în care sunt utilizate Gordon/Gordon Rescue. Înainte de contactul cu substanțele străine, precum sărurile, uleiurile, lacurile,

precum și în cazul acțiunii focului, a flăcărilor și scânteilor de sudură, a acizilor și leșiilor și a substanțelor similare, dispozitivul trebuie protejat. La verificarea oricărui produs, este necesară completarea unei fișe de control conform punctului 10) și trebuie înregistrată în Skylotec-Homebase.

9.) Certificatul de identificare și garanție

Informațiile de pe etichetele aplicate corespund cu cele ale produsului livrat alăturat.

- a) Denumire produs
- b) Număr articol
- c) Mărime/Lungime
- d) Material
- e) Nr. serie
- f) Luna și anul de producție
- g 1-x) Normele (internațional)
- h 1-x) Număr certificat
- i 1-x) Autoritatea de certificare
- j 1-x) Data de certificare
- k 1-x) Numărul max. de persoane
- l 1-x) Greutatea de verificare/sarcina de verificare
- m 1-x) Solicitarea max.
- n) Autoritatea de supraveghere a producției; Sistemul de management al calității
- o) Sursa Declarația de conformitate

Declarația de conformitate completă poate fi accesată la adresa:
www.skylotec.com/downloads

10.) Carte de control

- 10.1–10.5) A se completa la revizie
- 10.1) Data
 - 10.2) Inspector
 - 10.3) Motiv
 - 10.4) Observație
 - 10.5) Următoarea verificare

11.) Informații individuale

- 11.1–11.4) A se completa de către cumpărător
- 11.1) Data achiziționării
 - 11.2) Prima utilizare
 - 11.3) Utilizator
 - 11.4) Firma

12.) Lista autorităților certificate



Primerna uporaba



Previdno pri uporabi



Smrtna nevarnost



Tako se ne uporablja/v tej različici ni na voljo

1.) Oznaka (glejte tabelo 1)

2.) Splošni napotki

Deli opreme in komponente SKYLOTEC za zaščito pred padci z velike višine ustrezajo ali presegajo veljavne evropske, ameriške in druge mednarodne standarde. Prosimo, da temeljito preberete ta navodila, preden začnete uporabljati izdelek. Aktivnosti, pri katerih se uporablja ta oprema, so že po naravi nevarne, zato sme to opremo uporabljati samo kompetentna oseba, ki usposobljena posebej za ravnanje z njo. Uporabnik prevzema odgovornost za to, da je poučen o pravilni uporabi te opreme, da je prebral in razumel ta navodila, da opremo uporablja samo v skladu z njenim namenom uporabe in izvaja vse potrebne varnostne postopke. Pred vsako uporabo je treba obvezno opraviti oceno tveganja in predložiti reševalni načrt za dela na višini. Proizvajalec ali trgovec ne odgovarja za pozneje nastalo škodo, telesne poškodbe ali smrtne primere, ki nastopijo zaradi nestrokovne uporabe. Vedno se prepričajte, da so vse komponente varovalnega sistema med seboj združljive, in zagotovite varno delovanje sistema. Če niste sigurni glede uporabe izdelka, se obrnite na kompetentno osebo ali stopite v stik s proizvajalcem. V primeru dobave popolnega sistema ni dovoljeno zamenjati komponent popolnega sistema. Naprav ni dovoljeno odpirati. Samo podjetje SKYLOTEC in njegovi servisni partnerji ter osebe, posebej šolane s strani podjetja SKYLOTEC (nivo 2) smejo odpirati napravo in zamenjevati komponente sistema.

3.) Uporaba

Ta izdelek je višinska varovalna naprava, ki povsem blokira kolesce, takoj ko ne glede na smer vrtenja pride do nenadnega premikanja navzdol (prehitro spuščanje, padec, izguba ravnotežja). Izdelek je dovoljeno uporabljati samo skupaj z vrvjo, preizkušeno s strani podjetja Skylotec (slika 2.1). Držalno vrv je obvezno treba pravilno namestiti, da ne pride do hudih ali celo življenjsko nevarnih telesnih poškodb. (slika 2.2). Zaradi napačno nameščene držalne vrvi lahko pride do hudih ali celo smrtno nevarnih telesnih poškodb (slike 3.1 + 3.2 + 3.3).

Višinska varovalna naprava mora biti vedno nameščena nad uporabnikom (slika 2.3) in ni dovoljeno stopiti višje od nje (slika 3.4). Pred uporabo naprave je treba opraviti vizualni pregled in preverjanje delovanja (sliki 2.4 + 2.5). Najprej preverite enoto, vključno s celotno dolžino varovalne vrvice, glede poškodb

(razpoke, deformacije itd.). Vizualno preverite plošče kolotov, kolesca in osi glede poškodb, nepravilnega delovanja in čitljivosti oznake, da se prepričate, da se vsi deli lahko pravilno premikajo. Skrajne temperature in kemikalije ter rja, razpoke in znaki obrabe lahko negativno vplivajo na varnost izdelka. Če po preverjanju niste sigurni glede varnosti naprave ali če pride do padca, takoj prenehajte uporabljati to napravo in je ne uporabljajte tako dolgo, dokler kompetentna oseba pisno ne potrdi, da je varna uporaba zagotovljena. Če je potrebno opravilo ali zamenjava delov, sme to izvesti samo proizvajalec ali pooblaščen serviser (slika 3.5). Življenjska doba koluta je odvisna od obsega in načina uporabe ter od vzdrževanja in lahko znaša več kot pet let. V primeru daljše uporabe po težkimi pogoji, npr. prah, pesek in blato, je treba intervale preverjanja materiala skrajšati; življenjska doba izdelka se prav tako lahko skrajša.

Sistem sme uporabljati samo ena oseba. Izdelek je treba namestiti na takšen položaj, da neomejeno gibanje sistema in pot padca nista ovirana in da je zaščiten pred prečno ter prelomno obremenitvijo. Delajte čim bolj blizu pritrdilni točki (maks. 1,5 m navpično, gledano od pritrdilne točke v obe smeri vzdolž roba), da ne pride do telesnih poškodb zaradi nihajnega padca (slika 2.6). Pri uporabi tega izdelka v okoljih z jedkimi kemikalijami, premikajočimi se deli strojev, električnimi viri napetosti, ostrimi robovi in grobimi površinami je treba ostati skrajno previden. Vrv lahko zaradi mokrote in zmrzali postane spolzka. V takšnih pogojih je naprave dovoljeno uporabljati samo s skrajno previdnostjo.

Nad sipkim materialom ali podobnimi snovmi, v katere se je mogoče pogrezniti, višinskih varovalnih naprav ni dovoljeno uporabljati za zaščito oseb (slika 3.6).

Za uporabo višinskih varovalnih naprav so dovoljeni samo pasovi za zaustavitev padca, ki so skladni z EN 361:2002, CSA Z259.10, ANSI/ASSE Z359.1-2007 (slika 2.7) (drugi pasovi niso dovoljeni, slika 3.7). Dovoljena nazivna obremenitev osebe, ki bo zavarovana, znaša 140 kg (slika 2.8).

Zahtevana najmanjša višina pod nogami uporabnika mora znašati vsaj 2,1 m, če je pritrdilna točka nad uporabnikom in se oprema uporablja kot višinska varovalna naprava. Če se reševalno ušesce opreme GORDON Rescue uporablja kot pritrdilna točka, je treba pri ugotavljanju potrebnega prostora pod uporabnikom upoštevati tudi navodila opreme, ki se kombinira z njo.

Napravo je samo izjemoma dovoljeno uporabljati za zavarovanje tovora do 140 kg, po zavarovanju tovora je treba izvesti preverjanje na ravni 2. Dokler to preverjanje ni opravljeno, naprave pod nobenimi pogoji ni dovoljeno uporabiti za zavarovanje oseb!

Med celotnim delovnim postopkom je treba paziti, da so vse udeležene osebe zadostno zavarovane pred padcem!

Paziti je treba, da so vsi priključki varno zaprti.

4.) Pritrdilna točka

Pritrdilna točka, na katero bo oprema pritrjena, mora imeti minimalno vzdržljivost 10 kN (1 t). Pritrdilne točke morajo ustrezati standardu EN 795. Priključki morajo ustrezati standardu EN 362. Ko varne pritrdilne točke lahko služijo npr. nosilni deli konstrukcij. Pritrditev na prečke lestev, okenske stebričke, ogrevalne cevi itd. ni dovoljena. Obremenljivost in položaj pritrdilne točke sta bistvenega pomena za varnost. Položaj pritrdilne točke je zato treba vedno izbrati tako, da vrv pri spuščanju ne teče prek robov in mimo ostrih predmetov ali hrapavih zidov. Če ni mogoče zagotoviti zadostne razdalje, je treba uporabiti primerno zaščito za robove. V vsakem primeru je treba poskrbeti za varno povezavo med ustrezno držalno pripravo za telo in višinsko varovalno napravo. Upoštevati je treba navodila za uporabo naprav, ki se tudi uporabljajo!

5.) Napotki za uporabo GORDON

Ta izdelek je primarno namenjen za zavarovanje pri hoji po lestvah ali drugih strukturah pri zaščiti pri delu. Naprava pa se lahko uporablja tudi na progah z visokimi vrvmi ali pri športnem plezanju, če se naprava vsaj enkrat letno pregleda po industrijskem standardu. Izdelek je mogoče namestiti na dva načina:

En konec vrvi je pritrjen na opremo uporabnika, druga oseba ali utež preprečuje, da bi se vrv zrahljala. Težo uteži je treba vedno ugotoviti glede na dolžino vrvi pred prvo uporabo (slika 2.9).

Vrv tvori zanko z enim ali dvema všitima obročema. Takoj ko prvi uporabnik doseže zgornji konec lestve, drugi uporabnik pritrdi vrv na spodnji konec lestve in se začne vzpenjati. Prvi obroč se nato nahaja na spodnjem koncu lestve, ko drugi uporabnik doseže zgornji konec lestve (slika 2.10). Pri tem je treba uporabiti kolut za preusmeritev (EN 12278). Ta preusmeri samo vrv, da se ta ne zrahlja. Ko prvi uporabnik doseže zgornji konec lestve in se ne nahaja več v sistemu, se lahko drugi uporabnik pritrdi v spodnjo zanko in se začne vzpenjati (slika 2.10).

6.) Napotki za uporabo GORDON Rescue

Napravo je dovoljeno uporabljati samo kot del sistema, ki je skladen s specifičnimi priznanimi mednarodnimi standardi glede specifične uporabe in je pritrdilna točka sposobna vzdržati obremenitve. Reševalno ušesce je po EN 795:2012 preverjeno tudi kot pritrdilna točka; to sme uporabljati samo en uporabnik – če je ta opremljen s sredstvom, ki dinamične sile pri prestrežanju omeji na največ 6 kN. Podjetje SKYLOTEC priporoča, da se to ušesce označi z revizijsko nalepko, na kateri je navedeno, kdaj je treba opraviti naslednji pregled. Na to ušesce je mogoče pritrditi škripce, ki so skladni z DIN EN 1496. V ta namen je dovoljeno uporabiti samo dovoljene komponente:

Priključki: vijačni členi EN 362-Q

Priključki: karabini EN 362-B

Vrvi z zaščitnim slojem z majhnim raztezanjem EN 1891

Škripci EN 12278

7.) Nega in vzdrževanje

Čiščenje

Napravo lahko redno (ali po vsaki uporabi v morskem okolju) čistite z blagim čistilom. Nato se mora naprava posušiti brez umetnega vplivanja (neposredno dovajanje toplote). Premične dele lahko redno mažete z večnamenskim oljem, ki ne vsebuje smole, kisline in silikona in ki ni agresivno do gume, laka in plastike, ali s suhim lubrikantom (PTFE). Zanka je izdelana iz PA in jo je dovoljeno čistiti samo s toplo vodo ali z nevtralnimi čistilom. Pod nobenim pogojem je ne čistite z razredčilom. Ostanke čistila sperite s čisto vodo.

Skladiščenje in transport

Napravo skladiščite v suhem in čistem stanju ter ne v bližini korozivnih ali kemičnih snovi. Napravo transportirajte tako, da se ne more poškodovati.

8.) Redne kontrole

Najmanj enkrat letno (po standardu EN) mora strokovnjak opraviti pregled (dokumentiran vizualni pregled in preverjanje delovanja) v skladu načelom 312-906 predpisa DGUV (tj. v skladu z državnimi predpisi za preverjanje osebne zaščitne opreme). Če opremo uporabljajo različne osebe (več kot tri na dan), je treba preskus opraviti na vsakih šest mesecev. Časovne razmike je treba prilagoditi dejanskim pogojem uporabe. Potemtakem bodo morda potrebni krajši razmiki, zlasti v primeru uporabe v zahtevnih pogojih okolice.

Vzdrževanje, ki ga je treba opraviti vsaj na vsakih pet let (dokumentirana razstavitev in intenzivno preverjanje), sme izvajati samo podjetje SKYLOTEC ali servis, šolan s strani podjetja Skylotec. Redno preverjanje in vzdrževanje sta odvisna od dejanskih intervalov dviganja in ozračja (prah, vlaga itd.), v katerem se uporablja oprema Gordon / Gordon Rescue.

Napravo je treba zaščititi pred stikom s tujki, kot so soli, olja, kemikalije, laki in pred ognjem, plameni in iskrami, ki nastajajo pri varjenju, kislinami in lugi ter podobnimi snovmi. Pri preverjanju vsakega izdelka je treba izpolniti nadzorno kartico v skladu s točko 11) in jo vnesti v podatkovno bazo podjetja Skylotec.

9.) Potrdilo o identifikaciji in jamstvu

Informacije na nalepkah ustrezajo tistim od priloženega izdelka.

- a) Ime izdelka
- b) Številka izdelka
- c) Velikost/dolžina
- d) Material
- e) Serijska št.
- f) Mesec in leto izdelave
- g 1-x) Standardi (mednarodni)
- h 1-x) Številka certifikata
- i 1-x) Organ, ki je izdal certifikat
- j 1-x) Datum izdaje certifikata
- k 1-x) Najv. dovoljeno število oseb
- l 1-x) Kontrolna teža/kontrolna obremenitev
- m1-x) Najv. dovoljena obremenitev
- n) Organ, ki izvaja nadzor proizvodnje; sistem za upravljanje kakovosti
- o) Vir izjave o skladnosti

Celotno izjavo o skladnosti najdete na tej povezavi:

www.skylootec.com/downloads

10.) Nadzorna kartica

10.1–10.5) Rednem letnem pregledu

- 10.1) Datum
- 10.2) Revizor
- 10.3) Razlog
- 10.4) Opomba
- 10.5) Naslednji pregled

11.) Individualne Informacije

11.1–11.4) Izpolni kupec

- 11.1) Datum nakupa
- 11.2) Prva uporaba
- 11.3) Uporabnik
- 11.4) Podjetje

12.) Seznam organov, ki izdajajo certifikate



Използването е наред



Внимавайте при използване



Опасност за живота



Не може да се използва или не е налице

1.) Обозначение (вижте таблица 1)

2.) Общи указания

Частите за оборудване и компонентите SKYLOTEC за предпазване от падане от големи височини отговарят или надвишават приложимите европейски, американски или други международни стандарти. Прочетете изцяло това ръководство, преди да използвате продукта. Дейностите, при които се използва това оборудване, са по своята същност опасни, така че това оборудване трябва да се използва само от компетентно лице, специално обучено да борави с него. Отговорност на потребителя е да бъде напълно наясно с правилното използване на това оборудване, да прочете и разбере това ръководство, да използва оборудването само в съответствие с предназначението му и да изпълни всички необходими процедури за безопасност. Преди всяка употреба трябва задължително да се направи оценка на риска и трябва да има спасителен план при работи на височина. Производителят или търговецът не могат да бъдат държани отговорни за каквито и да било възникнали по-късно повреди, нараняване или смърт, причинени от неправилна употреба. Винаги осигурявайте съвместимостта на всички компоненти на системата за сигурност помежду им и позволявайте на системата да функционира безопасно. Ако не сте сигурни за използването на продукта, обърнете се към компетентно лице или се свържете с производителя. Ако се доставя цялостна система, части от цялата система не трябва да се подменят.

Устройствата не трябва да се отварят. Само SKYLOTEC и неговите сервизни партньори, както и специално обучени от SKYLOTEC лица (ниво 2) могат да отварят устройството и да сменят части на системата.

3.) Употреба

Този продукт е устройство за спиране на падането, което напълно блокира колелото, веднага щом внезапно се извърши движение надолу, независимо от посоката на движение (много бързо спускане, падане, загуба на равновесие). Продуктът може да се използва само с тествано от Skylotec въже (фиг. 2.1). Правилното поставяне на въжето е задължително, за да се избегнат сериозни или дори животозастрашаващи наранявания (фиг. 2.2). Неправилно поставеното въже може да доведе до сериозни или дори животозастрашаващи наранявания (фиг. 3.1 + 3.2 + 3.3).

Устройството за защита от падане трябва винаги да се монтира над потребителя (фиг. 2.3) и не трябва да се минава над него (фиг. 3.4).

Преди използване на приспособлението трябва да се направи визуална и функционална проверка (фиг. 2.4 + 2.5). Първо проверете уреда, след това цялата дължина на въжето за повреди (пукнатини, деформации и др.). Визуално проверете планките на ролките, колелата и осите за повреди, неправилно функциониране и четливост на обозначението, за да сте сигурни, че всички подвижни части могат да се движат правилно. Екстремни температури и излагане на въздействието на химикали, както и ръжда, пукнатини и признаци на износване могат да влошат безопасността на продукта. Ако някоя от проверките разкрие някакво съмнение относно безопасното състояние на оборудването или ако се е случило падане, незабавно изведете това устройство от експлоатация и не го използвайте докато компетентно лице не потвърди писмено, че е гарантирана безопасната работа. Ако е необходим ремонт или подмяна на части, това може да се извърши само от производителя или от оторизиран сервиз (фиг. 3.5). Продължителността на живот на ролка зависи от обхвата и начина на използване и поддръжка и може да бъде повече от 5 години. При продължителна употреба в тежки условия, напр. прах, пясък и кал, интервалите на тестовете на материала трябва да бъдат съкратени; животът на устройството също може да бъде съкратен.

Системата трябва да се използва само от едно лице. Продуктът трябва да бъде разположен така, че свободата на движение на системата и пътят на падане да не се нарушават и да са защитени срещу напречно натоварване и прегъване. Работете възможно най-близо до точката на закрепване (макс. 1,5 m отвесно, гледано от точката на закрепване в двете посоки по продължение на ръба на падане), за да се избегнат нараняване от люлеещо се падане (фиг. 2.6). При използване на този продукт в среда с корозивни химикали, движещи се части на машина, електрически опасности, остри ръбове и неравни повърхности трябва да се проявява изключително внимание. Въжето може да стане хлъзгаво поради влага и замръзване. Устройства могат да се използват при такива условия само с най-голямо внимание.

Над насипен товар или други подобни материали, в които може да се потъне, не трябва да се използват устройства за защита от падане (фиг. 3.6).

За използване на устройства за защита от падане се използват само сбруи съгласно EN 361:2002, CSA Z259.10, ANSI/ASSE Z359.1-2007 (фиг. 2.7) (други сбруи не са разрешени, фиг. 3.7). Допустимото номинално тегло на осигуряването лице е 140 kg (фиг. 2.8).

Необходимата височина на светлия отвор под краката на потребителя трябва да бъде най-малко 2,1 m, когато точката на закрепване е над потребителя и оборудването се използва като устройство за защита от падане. Ако се използва Rescue халка на GORDON Rescue като точка на закрепване, също трябва да се спазват инструкциите за комбинираното с нея оборудване, за да се определи необходимото разстояние под потребителя.

Устройството може да се използва в изключителни случаи за обезопасяване на товар до 140 kg, след защита на товара трябва да се извърши проверка на ниво 2. Преди тази проверка да се извърши, при никакви обстоятелства устройството не трябва да се използва отново за лична безопасност!

По време на целия работен процес се уверете, че всички участващи лица са достатъчно защитени срещу падане!

Трябва да се внимава за безопасното заключване на всички свързващи елементи.

4.) Точка на закрепване

Точката на закрепване, към която се закрепва оборудването, трябва да има минимална якост 10 KN (1 t). Точките на закрепване трябва да съответстват на EN 795. Свързващите елементи трябва да съответстват на EN 362. Като сигурни точки на закрепване могат например да служат носещи части на конструкциите. Закрепване за напречници на стълби, греди на прозорци, отоплителни тръби и т.н. не е допустимо. Товароносимостта и местоположението на точката за закрепване са от съществено значение за безопасността. Следователно положението на точката на закрепване трябва винаги да бъде такова, че въжето да не пресича ръбовете по време на спускане и да не минава покрай предмети с остри ръбове или груби стени. Ако не може да се поддържа достатъчно разстояние, трябва да се използва подходяща защита на ръба. Във всеки случай трябва да се установи сигурна връзка между съответното устройство за задържане на тялото и устройството за спиране на падането. Ръководството за употреба на използваните устройства трябва да се спазва!

5.) Указания за употреба GORDON

Този продукт се използва предимно за осигуряване при закрепване на стълби или други конструкции за безопасност при работа. Устройството може да се използва и при паркур на големи височини или при спортно катерене, ако устройството се проверява най-малко веднъж годишно съгласно промишления стандарт. Продуктът може да бъде поставен по два начина:

1. Единият край на въжето е закрепен към оборудването на потребителя, втори човек или тежест предотвратяват отпускането на въжето. Теглото трябва винаги да се определя в зависимост от дължината на въжето преди първата употреба (фиг. 2.9).

-
2. С един или два зашита пръстена въжето образува контур. Щом първият потребител достигне горния край на стълбата, вторият потребител закрепва въжето за долния край на стълбата и започва изкачването. Щом първият потребител достигне горния край на стълбата и не се намира повече в системата, вторият потребител може да се осигури в долния контур и да започне изкачването (фиг. 2.10).

6.) Указания за употреба GORDON Rescue

Устройството може да се използва като част от система, която съответства или отговаря на специфични признати международни стандарти за специфична употреба, и точката на закрепване може да издържи натоварванията. Халката Rescue допълнително се изпитва като точка на закрепване съгласно EN795:2012; тя може да се използва само от един потребител – ако той е оборудван със средство, ограничаващо динамичните сили по време на процес на улавяне до максимум 6 kN. SKYLOTEC препоръчва обозначаването на халката с ревизионен стикер, от който се вижда кога трябва да се извърши следващата инспекция. На тази халка могат да бъдат закрепени полиспасти в съответствие с DIN EN 1496, за целта могат да бъдат монтирани само одобрени компоненти:

Свързващи елементи: Карабинери с винтова муфа EN 362-Q

Свързващи елементи: Карабинер EN 362-B

Алпийски въжета със слабо разтягане EN1891

Ролки за въжета EN 12278

7.) Грижа и техническо обслужване

Почистване

Устройството може да се почиства редовно (или при морски условия след всяка употреба) с лек почистващ препарат. След това устройството трябва да изсъхне без изкуствена намеса (директно подаване на топлина). Движещите се части могат да се смазват редовно с многофункционално масло, несъдържащо смола, киселина и силикон, което не атакува каучук, боя и пластмаси, или със сух плъзгащ спрей (PTFE). Свързващото средство се състои от полиамид и може да се почиства само с топла вода или неутрален почистващ препарат. В никакъв случай с разреждател или други подобни. Остатъците от почистващото средство трябва да се измият напълно с чиста вода.

Съхранение и транспорт

Устройството трябва да се съхранява сух и чист и далеч от корозивни или химически вещества. Устройството трябва да се транспортира така, че да е предпазено от повреди.

8.) Редовни проверки

Извършваната най-малко веднъж годишно (съгласно европейските стандарти (EN) проверка (документирана визуална и функционална проверка) трябва да се извършва от

компетентно лице съгласно принципът на Германското застраховане за злополуки 312-906 (т.е. с националните предписания за проверка на ЛПС). При употреба от различни лица (повече от 3 на ден) проверката трябва да се извършва на всеки 6 месеца. Но интервалите трябва да се адаптират към действителните условия на употреба. Така може да са необходими по-къси периоди, особено при използване в натоварващи условия на околната среда.

Провежданото най-малко на 5 години техническо обслужване (документирано разглобяване и интензивно изпитване) може да се извършва само от SKYLOTEC или обучен от Skylotec сервиз. Редовната проверка и техническо обслужване са съобразени с действителните интервали на вдигане и с атмосферата (прах, влажност и т.н.), на която е изложено устройството Gordon/Gordon Rescue. Устройството трябва да бъде защитено от контакт с чужди вещества като соли, масла, химикали, бои, както и срещу въздействието на огън, пламъци и искри от заваряване, киселини и основи и други подобни. В случай на проверка за всеки продукт трябва да се попълни контролна карта съгласно точка 10) и да се въведе в основната база на Skylotec.

9.) Сертификат за идентификация и гаранция

Информацията върху апликираните стикери съответства на тези на доставения продукт.

- a) Име на продукта
- b) Номер на артикула
- c) Размер/дължина
- d) Материал
- e) Сериен №
- f) Месец и година на производство
- g 1-x) Стандарти (международни)
- h 1-x) Номер на сертификат
- i 1-x) Сертифициращ орган
- j 1-x) Дата на сертификат
- k 1-x) Макс. брой лица
- l 1-x) Изпитателно тегло/изпитателен товар
- m 1-x) Макс. натоварване
- n) Орган за мониторинг на производството; система за управление на качеството
- o) Източник декларация за съответствие

Пълната декларация за съответствие може да бъде изтеглена на следната връзка: www.skylotec.com/downloads

10.) Контролен картон

10.1 – 10.5) Попълва се при ревизия

10.1) Дата

10.2) Контрольор

10.3) Причина

10.4) Забележка

10.5) Следваща проверка

11.) Индивидуална информация

11.1 – 11.4) Попълва се от купувача

11.1) Дата на покупката

11.2) Първа употреба

11.3) Потребител

11.4) Фирма

12.) Списък на сертифицираните органи



Upotreba u redu



Oprez prilikom upotrebe



Opasnost za život



Nije primjenjivo ili nije dostupno

1.) oznaka (vidi tablicu 1)

2.) Opće napomene

Dijelovi opreme i komponente za zaštitu od pada s velikih visina tvrtke SKYLOTEC u skladu su s važećim, europskim, američkim ili drugim međunarodnim normama ili prekoračuju njihove zahtjeve. Prije upotrebe proizvoda detaljno pročitajte ove upute. Aktivnosti pri kojima se upotrebljava ova oprema same su po sebi opasne – stoga ovu opremu smije upotrebljavati samo stručna osoba koja je posebno obučena za rukovanje njome. Korisnik je dužan biti u potpunosti upućen u ispravnu upotrebu ove opreme, pročitati i razumjeti ove upute, upotrebljavati opremu samo u skladu s namjenom te izvršiti sve potrebne sigurnosne postupke. Prije bilo kakve upotrebe neophodno je izvršiti procjenu rizika, a treba postojati i plan spašavanja za radove na visini. Proizvođač ili prodavač ne mogu biti odgovorni za bilo kakvo naknadno oštećenje, ozljede ili smrt zbog nepravilne upotrebe. Uvijek osigurajte kompatibilnost svih komponenata nekog sigurnosnog sustava i omogućite sigurnosno funkcioniranje sustava. Ako niste sigurni u to kako se upotrebljava proizvod, obratite se stručnoj osobi ili proizvođaču. Ako je isporučen kompletan sustava, sastavni dijelovi kompletnog sustava ne smiju se mijenjati.

Uređaji se ne smiju otvarati. Samo zaposlenici tvrtke SKYLOTEC ili njezini servisni partneri te osobe koje je tvrtka SKYLOTEC posebno obučila (2. razina) smiju otvarati uređaj i mijenjati sastavne dijelove sustava.

3.) Upotreba

Ovaj proizvod je naprava za zaustavljanje pada s uvlačivom trakom koja u potpunosti blokira kolotur čim se, bez obzira na smjer kretanja, naglo pomakne prema dolje (prebrzo spuštanje, pada, gubitak ravnoteže). Proizvod se smije upotrebljavati samo s čeličnim užetom koje je ispitala tvrtka Skylotec (slika 2.1). Neophodno je ispravno pričvrstiti čelično uže kako bi se izbjegle teške ili čak životno opasne ozljede (slika 2.2). Pogrešno umetnuto čelično uže može dovesti do teških ili čak životno opasnih ozljeda (slike 3.1 + 3.2 + 3.3).

Naprava za zaustavljanje pada s uvlačivom trakom mora se uvijek postavljati iznad korisnika (slika 2.3), a korisnik se ne smije penjati iznad nje (slika 3.4).

Prije upotrebe uređaja treba izvršiti vizualnu kontrolu i kontrolu funkcija (slike 2.4 + 2.5). Najprije pregledajte jedinicu, uključujući

cijelu duljinu čeličnog užeta, s obzirom na to postoje li oštećenja (pukotine, deformacije itd.). Vizualno pregledajte ploče kolotura, kotače i osovine u pogledu oštećenja, pogrešnih funkcija i čitljivosti oznaka kako biste utvrdili da se svi pokretni dijelovi mogu ispravno pomicati. Ekstremne temperature i utjecaj kemikalija, kao i hrđa, pukotine i znakovi trošenja mogu negativno utjecati na sigurnost proizvoda. Ako nakon provjere imalo posumnjate u sigurno stanje uređaja ili ako dođe do pada, uređaj treba odmah povući iz upotrebe i spriječiti njegovo daljnje korištenje sve dok stručna osoba pisano ne potvrdi da je uređaj siguran za daljnju upotrebu. Ako je potreban popravak ili zamjena dijelova, to može učiniti samo proizvođač ili ovlašteni serviser (slika 3.5). Vijek trajanja valjka ovisi o opsegu, načinu korištenja i o održavanju te može iznositi dulje od 5 godina. U slučaju dulje upotrebe u teškim uvjetima, npr. prašina, pijesak i mulj, intervale provjere materijala treba skratiti, a vijek trajanja uređaja također se može skratiti.

Sustav smije upotrebljavati samo jedna osoba. Proizvod treba biti postavljen tako da sloboda kretanja sustava i put pada nisu narušeni, a on sam zaštićen od poprečnog i prijelomnog opterećenja. Radite što bliže sidrišnoj točki (maks. 1,5 m okomito gledano od sidrišne točke u oba smjera uzduž ruba na kojem postoji opasnost od pada), da biste izbjegli ozljede uslijed pada s njihanjem (slika 2.6). U slučaju upotrebe ovog proizvoda u okolinama s nagrizajućim kemikalijama, pokretnim dijelovima stroja, električnim izvorima opasnosti, oštrim rubovima i hrapavim površinama trebate biti vrlo oprezni. Čelično uže može biti sklisko zbog vlage i mraza. U takvim se uvjetima uređaji moraju upotrebljavati s najvećim oprezom.

Iznad rasutog materijala ili sličnih tvari, u koje možete propasti, naprave za zaustavljanje pada s uvlačivom trakom ne smiju se upotrebljavati za osiguranje ljudi (slika 3.6).

Za upotrebu naprava za zaustavljanje pada s uvlačivom trakom dopušteni su samo uprtači u skladu s EN 361:2002, CSA Z259.10, ANSI/ASSE Z359.1-2007 (slika 2.7) (drugi sigurnosni pojasevi nisu dopušteni, slika 3.7). Dopušteno nominalno opterećenje osobe koja se osigurava iznosi 140 kg (slika 2.8).

Kada je sidrište iznad korisnika, a oprema se upotrebljava kao naprava za zaustavljanje pada s uvlačivom trakom, potreban minimalan slobodan razmak ispod nogu korisnika mora iznositi najmanje 2,1 m. Ako se ušica Rescue naprave GORDON Rescue upotrebljava kao točka pričvršćenja, da bi se utvrdio potreban slobodan prostor ispod korisnika treba uzeti u obzir i upute kombinirane opreme.

Uređaj se u iznimnim slučajevima može upotrebljavati za osiguranje tereta do 140 kg, nakon osiguranja tereta treba izvršiti provjeru 2. razine. Prije nego izvršite tu provjeru, uređaj se ni u kojem slučaju ne smije ponovo upotrijebiti za osiguranje osoba! Tijekom cijelog radnog postupka treba pripaziti na to da su sve uključene osobe dovoljno zaštićene od pada!

Treba pripaziti na sigurno zatvaranje svih spojnih elemenata.

4.) Sidrište

Sidrište na koje se pričvršćuje oprema mora imati najmanju čvrstoću od 10 KN (1 t). Sidrišne točke moraju biti u skladu s normom EN 795. Spojni elementi moraju biti u skladu s normom EN 362. Kao sigurno sidrište mogu poslužiti npr. nosivi dijelovi konstrukcija. Pričvršćivanje na prečke ljestava, prozorske stupove, cijevi za grijanje itd. nije dopušteno. Opteretivost i položaj sidrišta od ključne su važnosti za sigurnost. Stoga položaj sidrišne točke treba uvijek odabrati tako da čelično uže pri spuštanju ne prelazi preko rubova, predmeta oštih rubova ili grubih zidnih površina. Ako se ne možete držati na dovoljnoj udaljenosti, treba upotrijebiti odgovarajuću zaštitu za rubove. U svakom slučaju treba uspostaviti sigurnu vezu između odgovarajućeg uređaja za držanje tijela i naprave za zaustavljanje pada s uvlačivom trakom. Treba poštovati i upute za upotrebu uređaja kojima se pritom koristite!

5.) Upute za upotrebu naprave GORDON

Ovaj se proizvod prvenstveno upotrebljava za osiguranje pri penjanju ljestvama ili drugim konstrukcija u zaštiti na radu. Međutim, uređaj se može upotrebljavati i pri hodanju na visini po čeličnom užetu ili pri sportskom penjanju kada se uređaj prema industrijskom standardu treba provjeravati min. jednom godišnje. Proizvod se može pričvrstiti na dva načina:

1. Jedan kraj čeličnog užeta pričvršćen je na opremu korisnika, dok druga osoba ili uteg sprečavaju da se uže olabavi. Uteg se pritom mora uvijek utvrditi prije prvog korištenja u skladu s duljinom čeličnog užeta (slika 2.9).
2. Čelično uže s jednim ušivenim prstenom ili dvama ušivenim prstenima čini jednu petlju. Čim prvi korisnik dođe do gornjeg kraja ljestava, drugi korisnik na donjem kraju ljestava pričvršćuje čelično uže i počinje se penjati. Čim prvi korisnik dođe do gornjeg kraja ljestava i nije više u sustavu, drugi korisnik može se osigurati u donjoj petlji i započeti s usponom (slika 2.10).

6.) Upute za upotrebu naprave GORDON Rescue

Uređaj se smije upotrebljavati kao dio sustava koji je, u odnosu na specifičnu upotrebu, u skladu sa specifičnim priznatim međunarodnim standardima, a sidrišna točka može izdržati opterećenja. Ušica Rescue dodatno je ispitana kao sidrišna točka u skladu s EN795:2012, ali smije je upotrebljavati samo jedan korisnik, kada je sidrišna točka opremljena sredstvom koje pri postupku zaustavljanja pada ograničava dinamičke sile na maksimalno 6 kN. Tvrtka SKYLOTEC preporučuje da se ušica označi naljepnicom tehničkog pregleda iz koje je vidljivo kada treba izvršiti sljedeći pregled. Na tu ušicu mogu se pričvrstiti koloturnici u skladu s normom DIN EN 1496, u čiju se svrhu smiju ugraditi samo odobrene komponente:

Spojni elementi: spojni element s navojem i maticom (karabiner s maticom) u skladu s EN 362-Q

Spojni elementi: samozatvarajući spojni element (karabiner) u skladu s EN 362-B

Nerastezljiva užad s jezgrom i plaštem u skladu s EN1891

Koloturi EN 12278

7.) Njega i održavanje

Čišćenje

Uređaj se može čistiti redovito (ili nakon svake upotrebe u morskome okruženju) blagim sredstvom za čišćenje. Nakon toga uređaj treba sušiti bez umjetnog utjecaja (izravan unos topline). Pokretni dijelovi mogu se redovito podmazivati višenamjenskim uljem koje ne sadrži smolu, kiseline ni silikon te ne nagriza gumu, lak i plastiku ili sprejem za podmazivanje kliznih elemenata (PTFE). Spojno sredstvo sastoji se od PA i smije se čistiti samo toplom vodom ili neutralnim sredstvom za čišćenje. Nikako ne razrjeđivačem ili sličnim sredstvom. Ostatke sredstva za čišćenje treba potpuno isprati čistom vodom.

Skladištenje i transport

Uređaj treba čuvati na suhom i čistom mjestu, ne u blizini korozivnih ili kemijskih tvari. Uređaj treba transportirati zaštićeno od oštećenja.

8.) Redovite provjere

Pregled koji se obavlja najmanje jednom godišnje (prema EN) (dokumentirana vizualna kontrola i kontrola funkcija) treba provesti stručna osoba u skladu s propisima DGUV, načelo 312-906 (tj. u skladu s nacionalnim propisima za provjeru OZO). Ako više osoba upotrebljava uređaj (više od 3 dnevno), provjeru treba obavljati svakih 6 mjeseci. Međutim, vremenske intervale treba prilagoditi stvarnim uvjetima upotrebe. Stoga će možda biti potrebne eventualno kraći intervali, posebno u slučaju upotrebe u zahtjevnim okolnim uvjetima.

Održavanje, koje se provodi najmanje svakih 5 godina (dokumentirano rastavljanje i intenzivna provjera), smije obavljati samo tvrtka SKYLOTEC ili servis koji je obučila tvrtka Skylotec. Redovita provjera i održavanje ovise o stvarnim intervalima dizanja i atmosferi (prašina, vlaga, itd.) u kojoj se uređaj Gordon / Gordon Rescue upotrebljava. Uređaj treba zaštititi od dodira sa stranim tvarima kao što su soli, ulja, kemikalije, lakovi te od utjecaja vatre, plamena i iskri od zavarivanja, kiselina i lužina te sličnih tvari. U slučaju provjere za svaki proizvod treba ispuniti kontrolnu karticu prema točki 10) i unijeti je u bazu Skylotec.

9.) **Certifikat za identifikaciju i jamstvo**

Informacije na zalijepljenim naljepnicama odgovara informacijama na isporučenom proizvodu.

- a) Naziv proizvoda
- b) Broj artikla
- c) Veličina/duljina
- d) Materijal
- e) Serijski broj
- f) Mjesec i godina proizvodnje
- g 1-x) Norme (međunarodne)
- h 1-x) Broj certifikata
- i 1-x) Certifikacijsko tijelo
- j 1-x) Datum certifikata
- k 1-x) Maks. broj osoba
- l 1-x) Kontrolna težina / kontrolni teret
- m 1-x) Maks. opterećenje
- n) Tijelo koje nadzire proizvodnju; sustav upravljanja kvalitetom
- o) Izvor izjave o sukladnosti

Potpunu izjavu o sukladnosti možete preuzeti na sljedećoj poveznici: www.skylotec.com/downloads

10.) **Kontrolna kartica**

10.1 – 10.5) Ispunjava se pri reviziji

- 10.1) Datum
- 10.2) Ispitivač
- 10.3) Razlog
- 10.4) Napomena
- 10.5) Sljedeća provjera

11.) **Pojedinačne informacije**

11.1 – 11.4) Ispunjava kupac

- 11.1) Datum kupnje
- 11.2) Prva upotreba
- 11.3) Korisnik
- 11.4) Poduzeće

12.) **Popis certifikacijskih tijela**

**9.) Identification and Warranty Certificate/
Identifizierungs- und Gewährleistungszertifikat**

a.	
b.	
c.	
d.	
e.	
f.	
g.	
h.	
i.	
j.	
k.	
l.	
m.	
n.	
o.	

10.) Control Card/Kontrollkarte (mandatory)

10.1) Datum/Date:
10.2) Inspektor/Inspector:
10.3) Grund/Reason:
10.4) Anmerkung/Remark:
10.5) Nächste Überprüfung/Next inspection:
10.1) Datum/Date:
10.2) Inspektor/Inspector:
10.3) Grund/Reason:
10.4) Anmerkung/Remark:
10.5) Nächste Überprüfung/Next inspection:

10.1) Datum/Date:

10.2) Inspektor/Inspector:

10.3) Grund/Reason:

10.4) Anmerkung/Remark:

10.5) Nächste Überprüfung/Next inspection:

10.1) Datum/Date:

10.2) Inspektor/Inspector:

10.3) Grund/Reason:

10.4) Anmerkung/Remark:

10.5) Nächste Überprüfung/Next inspection:

10.1) Datum/Date:

10.2) Inspektor/Inspector:

10.3) Grund/Reason:

10.4) Anmerkung/Remark:

10.5) Nächste Überprüfung/Next inspection:

10.1) Datum/Date:

10.2) Inspektor/Inspector:

10.3) Grund/Reason:

10.4) Anmerkung/Remark:

10.5) Nächste Überprüfung/Next inspection:

10.1) Datum/Date:

10.2) Inspektor/Inspector:

10.3) Grund/Reason:

10.4) Anmerkung/Remark:

10.5) Nächste Überprüfung/Next inspection:

10.1) Datum/Date:

10.2) Inspektor/Inspector:

10.3) Grund/Reason:

10.4) Anmerkung/Remark:

10.5) Nächste Überprüfung/Next inspection:

10.1) Datum/Date:

10.2) Inspektor/Inspector:

10.3) Grund/Reason:

10.4) Anmerkung/Remark:

10.5) Nächste Überprüfung/Next inspection:

10.1) Datum/Date:

10.2) Inspektor/Inspector:

10.3) Grund/Reason:

10.4) Anmerkung/Remark:

10.5) Nächste Überprüfung/Next inspection:

11.) Individual information/Individuelle Information

11.1–11.4) To be completed by buyer/vom Käufer auszufüllen
11.1) Date of purchase/Kaufdatum
11.2) First use/Erstgebrauch
11.3) User/Nutzer
11.4) Company/Unternehmen

12.) List of Notified Bodies (NB)/Liste der zertifizierenden Stellen

- NB 0123:** TÜV SÜD Product Service GmbH
Zertifizierstelle
Ridlerstraße 65
80339 München/Germany
- NB 0158:** DEKRA Testing and Certification GmbH
Zertifizierstelle
Dinnendahlstraße 9
44809 Bochum/Germany
- NB 0299:** DGUV Test Prüf und Zertifizierungsstelle
Fachbereich Persönliche Schutzausrüstung
Zwengenberger St.68
42781 Haan/Germany
- NB 0060:** APAVE
191, rue de Vaugirard
75015 PARIS/France
- NB 0321:** SATRA Technology Centre
Wyndham Way, Telford Way, Kettering
Northamptonshire, NN16 8SD/United
Kingdom
- NB 2777:** SATRA Technology Europe Ltd
Business Park
Clonee, Dublin15 YN2P, Ireland.